



# Dryers

**Safety Instructions**..... 2-3

**Operating Instructions** .. 4-11  
 Control Panels ..... 5-7  
 Dryer Features..... 8  
 Loading and Using the Dryer..... 10  
 Venting the Dryer ..... 11

**Troubleshooting Tips** ... 12, 13

**Consumer Support**  
 Consumer Support ..... 16  
 Warranty ..... 15

Owner's Manual



Write the model and serial number here:

Model # \_\_\_\_\_

Serial # \_\_\_\_\_

You can find them on a label on the front of the dryer behind the door.







234D2431P005

Printed in Mexico

# IMPORTANT SAFETY INFORMATION.

## READ ALL INSTRUCTIONS BEFORE USING.

 This is the safety alert symbol. This symbol alerts you to potential hazards that can kill you or hurt you and others. All safety messages will follow the safety alert symbol and the word "DANGER", "WARNING", or "CAUTION." These words are defined as:

-  **DANGER** Indicates a hazardous situation which, if not avoided, **will** result in death or serious injury.
-  **WARNING** Indicates a hazardous situation which, if not avoided, **could** result in death or serious injury.
-  **CAUTION** Indicates a hazardous situation which, if not avoided, **could** result in minor or moderate injury.

## IMPORTANT SAFETY INSTRUCTIONS

 **WARNING** To reduce the risk of fire, explosion, electric shock, or injury to persons when using your appliance, follow basic precautions, including the following:

- Read all instructions before using the appliance.
- DO NOT dry articles that have been previously cleaned in, washed in, soaked in or spotted with gasoline, dry-cleaning solvents, or other flammable or explosive substances, as they give off vapors that could ignite or explode.
- DO NOT place items exposed to cooking oils in your dryer. Items contaminated with cooking oils may contribute to a chemical reaction that could cause a load to catch fire.
- DO NOT allow children to play on or in this appliance. Close supervision of children is necessary when this appliance is used near children. Before the appliance is removed from service or discarded, remove the door to the drying compartment.
- DO NOT reach into the appliance if the drum is moving.
- DO NOT install or store this appliance where it will be exposed to the weather.
- DO NOT tamper with controls, repair or replace any part of this appliance or attempt any servicing unless specifically recommended in the user maintenance instructions or in published user repair instructions that you understand and have the skills to carry out.
- DO NOT use fabric softeners or products to eliminate static unless recommended by the manufacturer of the fabric softener or product.
- DO NOT use heat to dry articles containing foam rubber or similarly textured rubber-like materials
- Clean lint screen before or after each load. DO NOT operate the dryer without the lint filter in place.
- Do not store combustible materials, gasoline or other flammable liquids near the dryer. Keep area around the exhaust opening and adjacent surrounding areas free from the accumulation of lint, dust and dirt. Keep dryer area clear and free from items that would obstruct the flow of combustion and ventilation air.
- The interior of the appliance and exhaust duct should be cleaned periodically by qualified service personnel
- Unplug the appliance or turn off the circuit breaker before servicing. Pressing the **Power** or **Start/Pause** button DOES NOT disconnect power.
- DO NOT operate this appliance if it is damaged, malfunctioning, partially disassembled, or has missing or broken parts, including a damaged cord or plug.
- DO NOT spray any type of aerosol into, on or near dryer at any time. Do not use any type of spray cleaner when cleaning dryer interior. Hazardous fumes or electrical shock could occur.
- See "Electrical Connection" located in the Installation Instructions for grounding instructions.

## SAVE THESE INSTRUCTIONS

## ADDITIONAL GAS DRYER WARNINGS

### **WARNING**

For your safety, the information in this manual must be followed to minimize the risk of fire or explosion or to prevent damage, personal injury, or death.

- DO NOT store or use gasoline or other flammable vapors and liquids in the vicinity of this or any other appliance.
- WHAT TO DO IF YOU SMELL GAS:
  - DO NOT try to light any appliance.
  - DO NOT touch any electrical switch; DO NOT use any phone in your building.
  - Clear the room, building, or area of any occupants.
  - Immediately call your gas supplier from a neighbor's phone. Follow the gas supplier's instructions.
  - If you cannot reach your gas supplier, call the fire department.
- Installation and service must be performed by a qualified installer, service agency, or the gas supplier.

### *State of California Proposition 65 Warnings:*

The California Safe Drinking Water and Toxic Enforcement Act requires the governor of California to publish a list of substances known to the state to cause cancer, birth defects or other reproductive harm and requires businesses to warn of potential exposure to such substances.

### **WARNING**

This product contains one or more chemicals known to the State of California to cause cancer, birth defects or other reproductive harm.

Gas appliances can cause low-level exposure to some of these substances, including benzene, carbon monoxide, formaldehyde and soot, caused primarily by the incomplete combustion of natural gas or LP fuels. Exposure to these substances can be minimized by properly venting the dryer to the outdoors.

## SAVE THESE INSTRUCTIONS

# Operating instructions

## **⚠ WARNING!**

To reduce the risk of fire, electric shock, or injury to persons, read the **IMPORTANT SAFETY INSTRUCTIONS** before operating this appliance.

### **⚠ WARNING**



#### **Explosion Hazard**

Keep flammable materials and vapors, such as gasoline, away from dryer.  
DO NOT dry anything that has ever had anything flammable on it (even after washing).  
Failure to do so can result in death, explosion, or fire.

### **⚠ WARNING**



#### **Fire Hazard**

No washer can completely remove oil.  
Do not dry anything that has ever had any type of oil on it (including cooking oils).  
Items containing foam, rubber, or plastic must be dried on a clothesline or by using an air dry cycle.  
Failure to follow these instructions can result in death or fire.

Throughout this manual, features and appearance may vary from your model

## Quick Start Guide

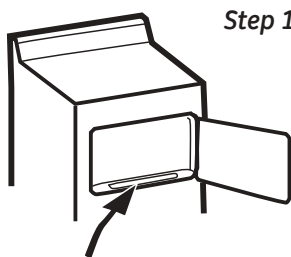

- Clean lint filter

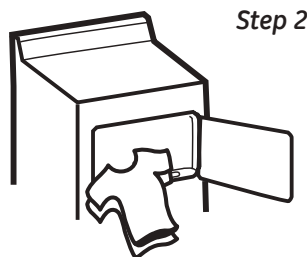

- Add clothes
- Shut door

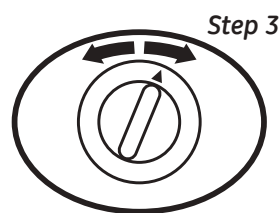

- Select drying cycle

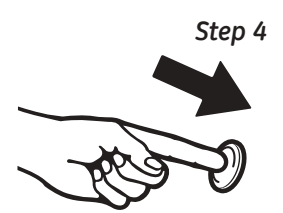

- Push Start

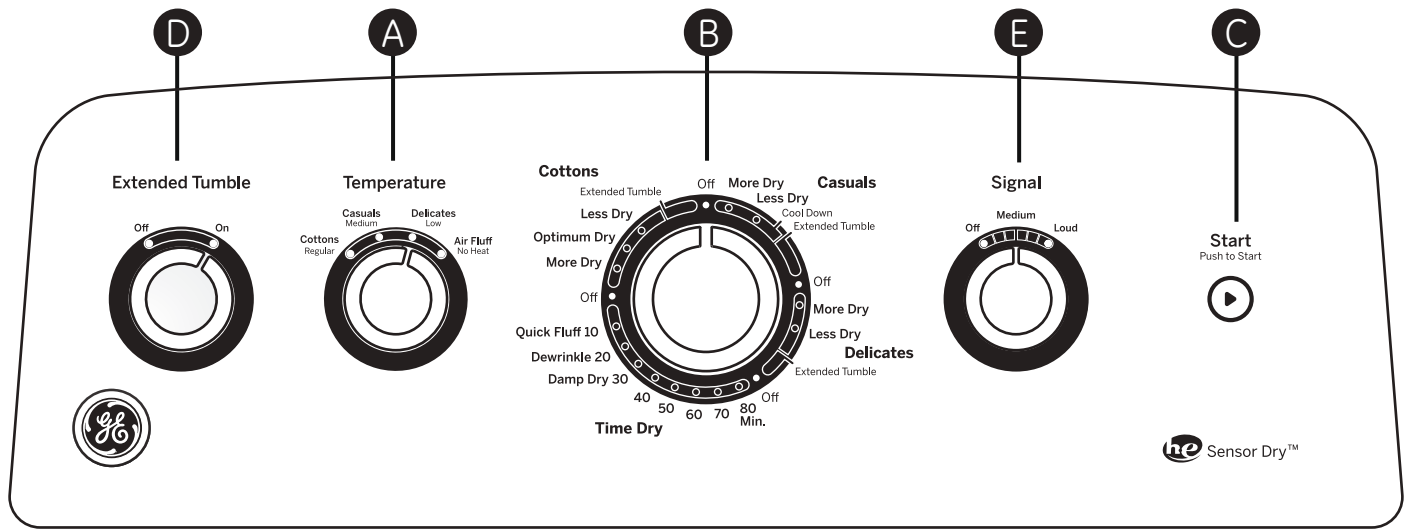

---

**IMPORTANT: Clean the lint filter each time you use the dryer.**

**A Temperature** (Not all features are on all models)

---

**Cottons Regular** For regular to heavy cottons.

---

**Casuals Medium** For synthetics, blends, delicates and items labeled permanent press.

---

**Delicates Low** On some models. For delicates, synthetics and items labeled tumble dry low.

---

**Air Fluff No Heat** For fluffing items without heat. Use the **Time Dry** cycle.

**B Drying Cycles** (Not all features are on all models)

---

**Cottons** For cottons and most linens. For most loads, select **Optimum Dry** (on some models).

---

**Casuals** For wrinkle-free, permanent press and delicate items, and knits.

---

**Delicates** For delicate items, special-care fabrics and knits.

---

**Time Dry** Set the Cycle Selector at the desired drying time.

---

**Dewrinkle** For removing wrinkles from items that are clean and dry or that are very lightly damp.

---

**Quick Fluff** For freshening or fluffing up already dry clothing, fabrics, linens and pillows. Use with **Air Fluff No Heat**. Provides 10 minutes of no heat tumbling.

*Sensor cycles automatically determine fabric dryness. Select **Less Dry** if you want your clothes slightly damp at the end of the drying cycle. Select **More Dry** if you want them to feel drier.*

*Timed cycles run for a selected time.*

**C Start**—Close the dryer door. Select **Start**. Opening the door during operation will stop the dryer. To restart the dryer, close the door and select **Start** to complete the cycle.

---

**NOTE: Drying times will vary according to the type of heat used (Electric, Natural or LP gas), size of load, types of fabrics, wetness of clothes and condition of exhaust ducts.**

**D Extended Tumble Option** (on some models)

Use this option to minimize the wrinkles in clothes. It provides approximately 15 minutes of no-heat tumbling after the clothes are dry.

This option can only be used with the **Cottons** and **Casuals/Easy Care** cycles.

If you are using the cycle **Signal** knob and you select the **Extended Tumble** option, a signal will sound at the end of the drying time and several times during the **Extended Tumble** cycle. This will remind you that it is time to remove the clothes.

If **Extended Tumble** is not on, the dryer will stop once the timer reaches the **Extended Tumble** mark on the cycle dial.

---

**E Cycle Signal Option** (on some models)

This signal will sound just before the end of the cycle to remind you to remove the clothes. On some models, the signal sound level cannot be adjusted.

If you selected the **Extended Tumble** option, the signal will sound at the end of the drying time and will sound several times during the **Extended Tumble** cycle. This will remind you that it is time to remove the clothes.

**NOTE:**

- **Remove garments promptly at the sound of the signal. Place clothes on hangers so wrinkles won't set in.**
- **Use the cycle Signal especially when drying fabrics like polyester knits and permanent press. These fabrics should be removed so wrinkles won't set in.**

---

**Automatic Cycle Signal** (on some models)

At the end of each cycle, there is approximately 15 minutes of no-heat tumbling after the laundry is dry. A reminder signal will sound periodically during this time to remind you to remove the laundry.

# About the dryer features.

---

## **Sensor Dry** (SOME MODELS)

### **Sensor Dry**

This feature is active in all cycles except **Timed Dry**, **Warm Up** and **Air Fluff**.

The **Sensor Dry** provides greater drying accuracy than standard machines, resulting in shorter dry times and better clothes care. As the clothes tumble, they touch a moisture sensor. The sensor will stop the heating cycle as soon as the clothes have reached the selected dryness.

This dryer will adjust the initial estimated drying time of the sensor dry cycles as it “learns” its installation and usage profile. Please allow several weeks for the dryer to customize itself to “you”.

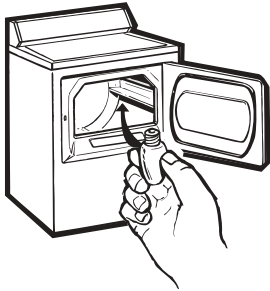

### **Drum Lamp**

Before replacing the light bulb, be sure to unplug the dryer power cord or disconnect the dryer at the household distribution panel by removing the fuse or switching off the circuit breaker. Reach above dryer opening from inside the drum. Remove the bulb and replace with the same size bulb.

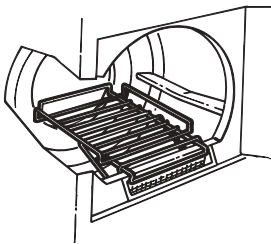

### **Drying Rack** (on some models)

A handy drying rack may be used for drying delicate items such as washable sweaters.

Hook the rack over the lint filter so the rack extends into the dryer drum.

#### **NOTE:**

- The drying rack must be used with the **Timed Cycle**.
- Do not use this drying rack when there are other clothes in the dryer.

### **Alloy Steel Drum** (on some models)

The alloy steel used to make the dryer drum provides the highest reliability available in a GE dryer. If the dryer drum should be scratched or dented during normal

use, the drum will not rust or corrode. These surface blemishes will not affect the function or durability of the drum.

# About loading and using the dryer.

Always follow the fabric manufacturer's care label when laundering



## Sorting and Loading Hints

As a general rule, if clothes are sorted properly for the washer, they are sorted properly for the dryer.

Do not add fabric softener sheets once the load has become warm. They may cause fabric softener stains. Bounce® Fabric Conditioner Dryer Sheets have been approved for use in all GE Dryers when used in accordance with the manufacturer's instructions.

**Do not overload.** This wastes energy and causes wrinkling.

**Do not dry the following items:** fiberglass items, woolens, rubber-coated items, plastics, items with plastic trim and foam-filled items.



## Fabric Care Labels

Below are fabric care label "symbols" that affect the clothing you will be laundering

### WASH LABELS

<b>Machine wash cycle</b>						
	Normal	Permanent Press/ wrinkle resistant	Gentle/ delicate	Hand wash	Do not wash	Do not wring
<b>Water temperature</b>						
	Hot (50C/120F)	Warm (40C/105F)	Cold/cool (30C/85F)			

### BLEACH LABELS

<b>Bleach symbols</b>			
	Any bleach (when needed)	Only non-chlorine bleach (when needed)	Do not bleach

### DRY LABELS

<b>Tumble dry</b>						
	Dry	Normal	Permanent Press/ wrinkle resistant	Gentle/ delicate	Do not tumble dg	Do not dry used with do not wash
<b>Heat setting</b>						
	High	Medium	Low	No heat/air		
<b>Special instructions</b>						
	Line dry/ hang to dry	Drip dry	Dry flat	In the shade		



## Care and Cleaning of the Dryer

**The Exterior:** Wipe or dust any spills or washing compounds with a damp cloth. Dryer control panel and finishes may be damaged by some laundry pretreatment soil and stain remover products. Apply these products away from the dryer. The fabric may then be washed and dried normally. Damage to your dryer caused by these products is not covered by your warranty.

**The Lint Filter:** Clean the lint filter before each use. Remove by pulling straight up. Run your fingers across the filter. A waxy buildup may form on the lint filter from using dryer added fabric softener sheets.

To remove this buildup, wash the lint screen in warm, soapy water. Dry thoroughly and replace. Do not operate the dryer without the lint filter in place.

Vacuum the lint from the dryer lint filter area if you notice a change in dryer performance.

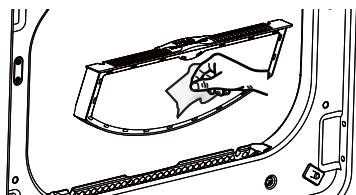

**Stainless Steel:** To clean stainless steel surfaces, use a damp cloth with a mild, non-abrasive cleaner suitable for stainless steel surfaces. Remove the cleaner residue, and then dry with a clean cloth.

**Dryer Interior and Duct:** The interior of the appliance and exhaust duct should be cleaned once a year by qualified service personnel.

**The Exhaust Duct:** Inspect and clean the exhaust ducting at least once a year to prevent clogging. A partially clogged exhaust can lengthen the drying time.

**Follow these steps:**

- 1 Turn off electrical supply by disconnecting the plug from the wall socket.
- 2 Disconnect the duct from the dryer.
- 3 Vacuum the duct with the hose attachment and reconnect the duct.

**The Exhaust Hood:** Check from the outside that the flaps of the hood move freely when operating. Make sure that there is not wildlife (birds, insects, etc.) nesting inside the duct or hood.



For the best drying performance, the dryer needs to be properly vented **The dryer will use more energy and run longer if it is not vented to the below specifications. Carefully follow the details on Exhausting in the Installation Instructions.**

- Use only rigid metal 4" diameter ductwork inside the dryer cabinet. Use only rigid metal or UL listed flexible metal 4" diameter ductwork for exhausting to the outside.
- Do not use plastic or other combustible ductwork.
- Use the shortest length possible.
- Do not crush or collapse.
- Avoid resting the duct on sharp objects.
- **Venting must conform to local building codes.**

**⚠ WARNING**  - Fire Hazard

This dryer **MUST** be exhausted to the outdoors.

Use only 4" rigid metal ducting for the home exhaust duct.

Use only 4" rigid metal or UL-listed dryer transition duct to connect the dryer to the home exhaust.

**DO NOT** use a plastic vent.

**DO NOT** exhaust into a chimney, kitchen exhaust, gas vent, wall, ceiling, attic, crawl space, or concealed space of a building.

**DO NOT** install a screen in or over the exhaust duct.

**DO NOT** use duct longer than specified in the exhaust length table.

Failure to follow these instructions can result in death or fire.

**Correct Venting**

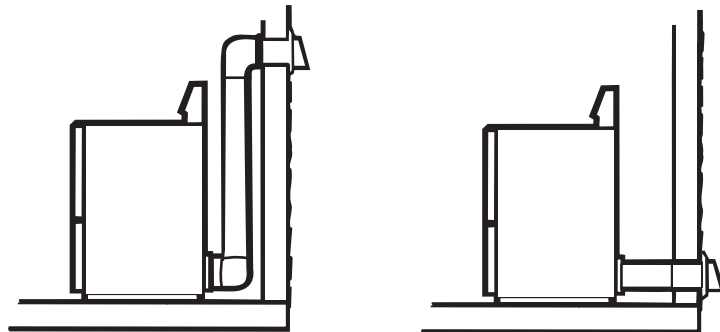

**Incorrect Venting**

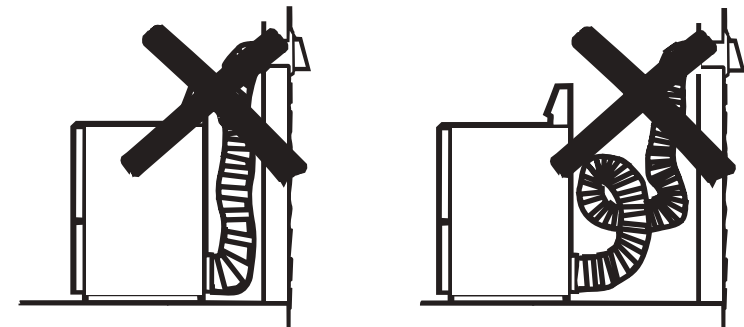

## Before you call for service...



*Troubleshooting Tips*  
Save time and money! Review the charts on the following pages,  
or visit [GEAppliances.ca](http://GEAppliances.ca). You may not need to call for service.

<b>Problem</b>	<b>Possible Causes</b>	<b>What To Do</b>
<b>Dryer doesn't start</b>	<b>Dryer is unplugged</b>	<ul style="list-style-type: none"> <li>• Make sure the dryer plug is pushed completely into the outlet.</li> </ul>
	<b>Fuse is blown/circuit breaker is tripped</b>	<ul style="list-style-type: none"> <li>• Check the house fuse/circuit breaker box and replace fuse or reset breaker. <b>NOTE:</b> Most electric dryers use two fuses/breakers.</li> </ul>
<b>Dryer doesn't heat</b>	<b>Fuse is blown/circuit breaker is tripped; the dryer may tumble but not heat</b>	<ul style="list-style-type: none"> <li>• Check the house fuse/circuit breaker box and replace both fuses or reset both breakers. Your dryer may tumble if only one fuse is blown or one breaker is tripped.</li> </ul>
	<b>Gas service is off</b>	<ul style="list-style-type: none"> <li>• Make sure gas shutoff at dryer and main shutoff are fully open.</li> </ul>
	<b>No heat temperature selected</b>	<ul style="list-style-type: none"> <li>• Select another heat setting.</li> </ul>
<b>Dryer shakes or makes noise</b>	<b>Some shaking/noise is normal. Dryer may be sitting unevenly</b>	<ul style="list-style-type: none"> <li>• Move dryer to an even floor space, or adjust leveling legs as necessary until even.</li> </ul>
<b>Greasy spots on clothes</b>	<b>Improper use of fabric softener</b>	<ul style="list-style-type: none"> <li>• Follow directions on fabric softener package.</li> </ul>
	<b>Drying dirty items with clean ones</b>	<ul style="list-style-type: none"> <li>• Use your dryer to dry only clean items. Dirty items can stain clean items and the dryer.</li> </ul>
	<b>Clothes were not completely clean</b>	<ul style="list-style-type: none"> <li>• Sometimes stains which cannot be seen when the clothes are wet appear after drying. Use proper washing procedures before drying.</li> </ul>
<b>Lint on clothes</b>	<b>Lint filter is full</b>	<ul style="list-style-type: none"> <li>• Clean lint screen before each load.</li> </ul>
	<b>Improper sorting</b>	<ul style="list-style-type: none"> <li>• Sort lint producers (like chenille) from lint collectors (like corduroy).</li> </ul>
	<b>Static electricity can attract lint</b>	<ul style="list-style-type: none"> <li>• See suggestions in this section under <b>Static</b>.</li> </ul>
	<b>Overloading</b>	<ul style="list-style-type: none"> <li>• Separate large loads into smaller ones.</li> </ul>
	<b>Paper, tissue, etc., left in pockets</b>	<ul style="list-style-type: none"> <li>• Empty all pockets before laundering clothes.</li> </ul>
<b>Static occurs</b>	<b>No fabric softener was used</b>	<ul style="list-style-type: none"> <li>• Try a fabric softener.</li> <li>• Bounce® Fabric Conditioner Dryer Sheets have been approved for use in all GE Dryers when used in accordance with the manufacturer's instructions.</li> </ul>
	<b>Over-drying</b>	<ul style="list-style-type: none"> <li>• Try a fabric softener.</li> <li>• Adjust setting to <b>Less Dry</b> or <b>Damp Dry</b>.</li> </ul>
	<b>Synthetics, permanent press and blends can cause static</b>	<ul style="list-style-type: none"> <li>• Try a fabric softener.</li> </ul>
<b>Inconsistent drying times</b>	<b>Type of heat</b>	<ul style="list-style-type: none"> <li>• Automatic drying times will vary according to the type of heat used (electric, natural or LP gas), size of load, types of fabrics, wetness of clothes and condition of exhaust ducts.</li> </ul>
<b>The Dry dryness level was chosen but load is still damp</b>	<b>Load consists of a mixture of heavy and light fabrics</b>	<ul style="list-style-type: none"> <li>• When combining heavy and light fabrics in a load, choose <b>More Dry</b> if you are using a sensor cycle.</li> </ul>
	<b>Exhaust system is blocked</b>	<ul style="list-style-type: none"> <li>• Inspect and clean exhaust system.</li> </ul>

## Before you call for service...



<b>Problem</b>	<b>Possible Causes</b>	<b>What To Do</b>
<i>Small amount of water on floor in front of dryer</i>	Inadequate load size for steam cycle selected, excess steam condenses inside cabinet and leaks out	<ul style="list-style-type: none"> <li>If using the <b>Steam Dewrinkle</b> cycle, manually reduce time. If using the <b>Steam Refresh</b> cycle, add more</li> </ul>
<i>Water on floor in back of dryer</i>	Loose water hose connection to valve	<ul style="list-style-type: none"> <li>Install rubber washer provided with hose.</li> </ul>
	Hose missing rubber washer at connection with valve	
<i>Water drips from door when opened after a Steam Cycle</i>	Steam condenses on inner door	<ul style="list-style-type: none"> <li>This is normal.</li> </ul>
<i>Cannot see steam at beginning of cycle</i>	Steam released at different time in cycle	<ul style="list-style-type: none"> <li>This is normal.</li> </ul>
<i>Cannot see steam at any time during the cycle</i>	The steam nozzle might be clogged with debris from your water supply	<ul style="list-style-type: none"> <li>Call <b>800.GE.CARES</b> to order nozzle replacement kit <b>WE25M71</b> or to request a service technician to replace this for you.</li> </ul>
<i>Garments still wrinkled after steam cycle</i>	Too many garments	<ul style="list-style-type: none"> <li>Load fewer garments; manually increase time</li> </ul>
<i>Dryer continues to tumble after display says complete</i>	Extended/Dewrinkle Tumble was selected	<ul style="list-style-type: none"> <li>Ensure <b>Extended/Dewrinkle Tumble</b> option is not selected. For the <b>Steam Refresh</b> cycle, <b>Extended/Dewrinkle Tumble</b> will automatically be turned on and cannot be turned off.</li> </ul>
<i>Garments are wet after Steam cycle</i>	Lint filter not clean	<ul style="list-style-type: none"> <li>Clean lint filter</li> </ul>
	Load is children/infant garments	<ul style="list-style-type: none"> <li>Use the <b>Steam Refresh</b> cycle.</li> </ul>
<i>No numbers displayed during cycle, only lights</i>	Dryer is continuously monitoring the amount of moisture in the clothes	<ul style="list-style-type: none"> <li>This is normal. When the dryer senses a low level of moisture in the load, the dryer will display the dry time remaining.</li> </ul>
<i>Time Remaining jumped to a lower number</i>	The estimated time may change when a smaller load than usual is drying	<ul style="list-style-type: none"> <li>This is normal.</li> </ul>
<i>Dryer is running but 00 is displayed in Time Remaining</i>	The Extended/Dewrinkle Tumble option was chosen	<ul style="list-style-type: none"> <li>This is normal. During <b>Extended/Dewrinkle Tumble</b>, the time remaining is not displayed. The extended tumbling option lasts approximately 60 minutes; dewrinkle 60 minutes</li> </ul>
<i>Clothes are still wet and dryer shuts off after a short time</i>	The door was opened mid-cycle. The load was then removed from the dryer and a new load put in without selecting a new cycle	<ul style="list-style-type: none"> <li>A dry cycle must be re-selected each time a new load is put in.</li> </ul>
	Small load	<ul style="list-style-type: none"> <li>When drying 3 items or less, choose <b>Speed Dry</b> or <b>Timed Dry</b>.</li> </ul>
	Load was already dry except for collars and waistbands	<ul style="list-style-type: none"> <li>Choose <b>Speed Dry</b> or <b>Timed Dry</b> to dry damp collars and waistbands. In the future, when drying a load with collars and waistbands, choose <b>More Dry</b>.</li> </ul>
	Dryer is not level	<ul style="list-style-type: none"> <li>Move dryer to an even floor space or adjust leveling legs as necessary until even.</li> </ul>

## Before you call for service...



<b>Problem</b>	<b>Possible Causes</b>	<b>What To Do</b>
<i>Small amount of water on floor in front of dryer</i>	Inadequate load size for steam cycle selected, excess steam condenses inside cabinet and leaks out	<ul style="list-style-type: none"> <li>If using the <b>Steam Dewrinkle</b> cycle, manually reduce time. If using the <b>Steam Refresh</b> cycle, add more</li> </ul>
<i>Water on floor in back of dryer</i>	Loose water hose connection to valve	<ul style="list-style-type: none"> <li>Install rubber washer provided with hose.</li> </ul>
	Hose missing rubber washer at connection with valve	
<i>Water drips from door when opened after a Steam Cycle</i>	Steam condenses on inner door	<ul style="list-style-type: none"> <li>This is normal.</li> </ul>
<i>Cannot see steam at beginning of cycle</i>	Steam released at different time in cycle	<ul style="list-style-type: none"> <li>This is normal.</li> </ul>
<i>Cannot see steam at any time during the cycle</i>	The steam nozzle might be clogged with debris from your water supply	<ul style="list-style-type: none"> <li>Call <b>800.GE.CARES</b> to order nozzle replacement kit <b>WE25M71</b> or to request a service technician to replace this for you.</li> </ul>
<i>Garments still wrinkled after steam cycle</i>	Too many garments	<ul style="list-style-type: none"> <li>Load fewer garments; manually increase time</li> </ul>
<i>Dryer continues to tumble after display says complete</i>	Extended/Dewrinkle Tumble was selected	<ul style="list-style-type: none"> <li>Ensure <b>Extended/Dewrinkle Tumble</b> option is not selected. For the <b>Steam Refresh</b> cycle, <b>Extended/Dewrinkle Tumble</b> will automatically be turned on and cannot be turned off.</li> </ul>
<i>Garments are wet after Steam cycle</i>	Lint filter not clean	<ul style="list-style-type: none"> <li>Clean lint filter</li> </ul>
	Load is children/infant garments	<ul style="list-style-type: none"> <li>Use the <b>Steam Refresh</b> cycle.</li> </ul>
<i>No numbers displayed during cycle, only lights</i>	Dryer is continuously monitoring the amount of moisture in the clothes	<ul style="list-style-type: none"> <li>This is normal. When the dryer senses a low level of moisture in the load, the dryer will display the dry time remaining.</li> </ul>
<i>Time Remaining jumped to a lower number</i>	The estimated time may change when a smaller load than usual is drying	<ul style="list-style-type: none"> <li>This is normal.</li> </ul>
<i>Dryer is running but 00 is displayed in Time Remaining</i>	The Extended/Dewrinkle Tumble option was chosen	<ul style="list-style-type: none"> <li>This is normal. During <b>Extended/Dewrinkle Tumble</b>, the time remaining is not displayed. The extended tumbling option lasts approximately 60 minutes; dewrinkle 60 minutes</li> </ul>
<i>Clothes are still wet and dryer shuts off after a short time</i>	The door was opened mid-cycle. The load was then removed from the dryer and a new load put in without selecting a new cycle	<ul style="list-style-type: none"> <li>A dry cycle must be re-selected each time a new load is put in.</li> </ul>
	Small load	<ul style="list-style-type: none"> <li>When drying 3 items or less, choose <b>Speed Dry</b> or <b>Timed Dry</b>.</li> </ul>
	Load was already dry except for collars and waistbands	<ul style="list-style-type: none"> <li>Choose <b>Speed Dry</b> or <b>Timed Dry</b> to dry damp collars and waistbands. In the future, when drying a load with collars and waistbands, choose <b>More Dry</b>.</li> </ul>
	Dryer is not level	<ul style="list-style-type: none"> <li>Move dryer to an even floor space or adjust leveling legs as necessary until even.</li> </ul>

# GE Dryer Warranty.



All warranty support provided by our authorized service centers. To schedule service, on-line, 24 hours a day, visit us at [GEAppliances.ca](http://GEAppliances.ca) or call **800.561.3344** during normal business hours. Please have serial number and model number available when calling for service.

*Staple your receipt here.  
Proof of the original purchase date is needed to obtain support under the warranty.*

## For The Period Of: **GE Will Replace:**

### **One Year**

*From the date of the original purchase*

**Any part** of the dryer which fails due to a defect in materials or workmanship. During this **limited one-year warranty**, GE will also provide, **free of charge**, all labor and related service costs to replace the defective part.

## What GE Will Not Cover:

- Service trips to your home to teach you how to use the product.
- Improper installation, delivery or maintenance.
- Failure of the product if it is abused, misused, or used for other than the intended purpose or used commercially.
- Replacement of the light bulb.
- Replacement of house fuses or resetting of circuit breakers.
- Damage to the product caused by accident, fire, floods or acts of God.
- Incidental or consequential damage caused by possible defects with this appliance.
- Damage caused after delivery.
- Product not accessible to provide required service.
- Defects or damage due to operation in freezing temperatures.
- Products which are not defective or broken, or which are working as described in the Owner's Manual.

**EXCLUSION OF IMPLIED WARRANTIES—Your sole and exclusive remedy is product repair as provided in this Limited Warranty. Any implied warranties, including the implied warranties of merchantability or fitness for a particular purpose, are limited to one year or the shortest period allowed by law.**

*This warranty is extended to the original purchaser and any succeeding owner for products purchased in Canada for home use within Canada. In-home warranty service will be provided in areas where it is available and deemed reasonable by MC Commercial to provide.*

Warrantor: MC Commercial, Burlington, L7R 5B6

## Consumer Support.

---



### *GE Appliances Website*

***GEAppliances.ca***

Have a question or need assistance with your appliance? Try the GE Appliances Website 24 hours a day, any day of the year! For greater convenience and faster service, you can now download Owner's Manuals, order parts or even schedule service on-line.

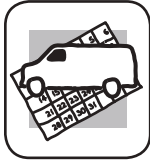

### *Schedule Service*

***GEAppliances.ca***

Expert GE repair service is only one step away from your door. Get on-line and schedule your service at your convenience 24 hours any day of the year! Or call **800.561.3344** during normal business hours.



### *Real Life Design Studio*

***GEAppliances.ca***

GE supports the Universal Design concept—products, services and environments that can be used by people of all ages, sizes and capabilities. We recognize the need to design for a wide range of physical and mental abilities and impairments. For details of GE's Universal Design applications, including kitchen design ideas for people with disabilities, check out our Website today. Call **800.561.3344**.



### *Extended Warranties*

Consult your local listings for the nearest extended warranty provider.



### *Parts and Accessories*

***GEAppliances.ca***

Individuals qualified to service their own appliances can have parts or accessories sent directly to their homes. Visit your local authorized GE parts distributor or call **800.661.1616**.

Instructions contained in this manual cover procedures to be performed by any user. Other servicing generally should be referred to qualified service personnel. Caution must be exercised, since improper servicing may cause unsafe operation.



### *Contact Us*

***GEAppliances.ca***

If you are not satisfied with the service you receive from GE, contact us on our Website with all the details including your phone number, or write to:  
Director, Consumer Relations, MC Commercial  
Suite 310, 1 Factory Lane  
Moncton, N.B. E1C 9M3



### *Register Your Appliance*

***GEAppliances.ca***

**Register your new appliance on-line—at your convenience!** Timely product registration will allow for enhanced communication and prompt service under the terms of your warranty, should the need arise. You may also mail in the pre-printed registration card included in the packing material.

# Service à la clientèle.

**electromenagersGE.ca**

**Site Web des électroménagers GE**

Vous avez des questions ou besoin d'assistance concernant votre appareil ? Consultez le site Web des électroménagers GE accessible 24 heures sur 24, tous les jours de l'année! Pour un service pratique encore plus rapide, vous pouvez maintenant télécharger des manuels, commander des pièces ou même faire une demande de réparation en ligne.



**electromenagersGE.ca**

**Demande de réparation**

Pour bénéficier du service de réparation de GE, il suffit de nous contacter. Demandez une réparation en ligne, 24 heures sur 24, tous les jours! C'est pratique! Ou encore, téléphonez au **1 800 561 3344** pendant les heures normales de bureau.

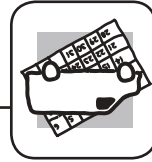

**electromenagersGE.ca**

**Centre de conception universelle**

GE soutient la conception universelle : produits, services et environnements à la portée de tous, quels que soient leur âge, taille ou capacités mentales et physiques. Nous avons conscience qu'il est nécessaire d'adapter nos produits à toute la variété de capacités et de handicaps physiques et mentaux existants. Pour plus de détails sur les applications de conception universelle de GE, dont la conception de cuisines pour les personnes atteintes d'un handicap, consultez notre site Web dès aujourd'hui. Les malentendants peuvent téléphoner au **1 800 561 3344**.

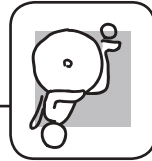

**Garanties prolongées**

Vous pouvez consulter votre annuaire local pour trouver un fournisseur de garantie prolongée.



**electromenagersGE.ca**

**Pièces et accessoires**

Vous pouvez consulter votre annuaire pour trouver un distributeur local de pièces GE. Autrement, appelez-nous au 800.661.1616.

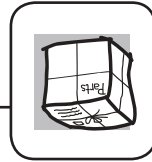

Les directives stipulées dans le présent manuel comportent des procédures que n'importe quel utilisateur peut effectuer. Les autres types de réparation doivent généralement être confiés à un technicien qualifié. Faites preuve de prudence, car une réparation ou un entretien mal effectué peut rendre l'utilisation de l'appareil dangereuse.

**electromenagersGE.ca**

**Communiquez avec nous**

Si vous n'êtes pas satisfait du service après-vente de GE, communiquez avec nous sur notre site Web en fournissant tous les détails et votre numéro de téléphone, ou écrivez à :

Directeur, Relations au consommateur, MC Commercial  
Suite 310, 1 Factory Lane  
Moncton, N.B. E1C 9M3

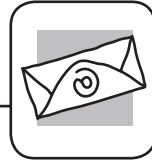

**electromenagersGE.ca**

**Enregistrez votre appareil**

**Enregistrez votre nouvel appareil en ligne au moment qui vous convient le mieux!** L'enregistrement de votre produit dans les délais prescrits permet une meilleure communication et un service rapide, selon les modalités de votre garantie, si besoin est. Vous pouvez également envoyer par courrier la carte d'enregistrement préimprimée qui se trouve dans l'emballage de votre appareil.



# Garantie de la sècheuse GE.



Toutes les réparations sous garantie sont effectuées par nos centres de réparation autorisés. Pour une demande de réparation en ligne, 24 heures par jour, visitez le site [electromenagersGE.ca](http://electromenagersGE.ca) ou téléphonez au 1 800 561 3344. Veuillez avoir les numéros de série et de modèle de votre appareil à portée de main lorsque vous appelez pour une réparation.

Agrafez votre facture ici. Une preuve de la date d'achat d'origine est requise pour bénéficier du service de réparation sous garantie.

**Pendant une période de :**  
**GE remplacera :**

**Un an**  
 À compter de la date de fabrication. Au cours de cette **garantie limitée d'un an**, GE fournira également, **sans frais**, les pièces de la sècheuse qui se révèle défectueuse en raison d'un vice de matériau ou de fabrication. Au cours de cette **garantie limitée d'un an**, GE fournira également, **sans frais**, les pièces et la main-d'œuvre d'achat d'origine.

**Ce que GE ne couvre pas :**

- Toute visite à votre domicile pour vous expliquer le fonctionnement de l'appareil.
- L'installation, la livraison ou l'entretien inadéquats de l'appareil.
- Toute défectuosité du produit lorsqu'il a été utilisé de façon abusive ou inadéquate, employé à toute autre fin que celle pour laquelle il a été conçu ou utilisé à des fins commerciales.
- Le remplacement de l'ampoule.
- Le remplacement des fusibles ou le réenclenchement des disjoncteurs du panneau de distribution de votre résidence.
- Les produits qui ne sont pas défectueux ou brisés, ou qui fonctionnent tel que décrit dans le Manuel de l'utilisateur.
- Tout dommage au produit attribuable à un accident, à un incendie, à une inondation ou à une catastrophe naturelle.
- Tout dommage accessoire ou indirect, causé par des défaillances possibles de l'appareil.
- Tout dommage causé après la livraison.
- Tout produit auquel il n'est pas possible d'accéder pour effectuer les réparations nécessaires.
- Les défectuosités ou les dommages causés par une utilisation de l'appareil à des températures situées sous le point de congélation.
- Les produits qui ne sont pas défectueux ou brisés, ou qui fonctionnent tel que décrit dans le Manuel de l'utilisateur.

**EXCLUSION DES GARANTIES IMPLICITES :** Votre seul et unique recours est de faire réparer le produit dans le cadre de cette garantie limitée. Toute garantie implicite, incluant la garantie de qualité marchande ou d'aptitude du produit à un usage particulier, est limitée à un an ou à la période la plus courte autorisée par la loi.

Cette garantie est offerte à l'acheteur initial, ainsi qu'à tout propriétaire subséquent d'un produit acheté au Canada en vue d'une utilisation domestique au Canada. Si le produit se situe dans une zone où aucun réparateur agréé par GE n'est disponible, vous devrez peut-être assumer les frais de déplacement de celui-ci ou apporter le produit à un atelier de réparation agréé par GE. Si vous avez besoin de pièces de rechange, nous vous recommandons de n'utiliser que des pièces d'origine spécifiées de GE. Ces pièces ont été conçues pour fonctionner avec votre appareil et ont été fabriquées et testées afin de répondre aux spécifications de GE.

Dans certaines provinces, il est interdit d'exclure ou de limiter les dommages indirects ou accessoires. Il est alors possible que les limitations ou exclusions ci-dessus ne s'appliquent pas dans votre cas. La présente garantie vous confère des droits juridiques spécifiques. Vous pouvez bénéficier d'autres droits, qui varient d'une province à l'autre. Pour connaître les droits dont vous bénéficiez, communiquez avec le bureau des Relations avec les consommateurs de votre région ou de votre province.

**Garant : MC COMMERCIAL, BURLINGTON, ON, L7R 5B6**





**Problème** **Causes possibles** **Solutions**

**Présence d'une petite quantité d'eau au sol devant la sècheuse**  
 Taille de la brassée insuffisante pour le programme à la vapeur sélectionné; l'excédent de vapeur se condense à l'intérieur de la sècheuse et fuit à l'extérieur

**Présence d'eau au sol derrière la sècheuse**  
 Raccord d'alimentation en eau desserré sur le robinet

**De l'eau s'écoule de la porte lorsque vous ouvrez cette dernière après un programme à la vapeur**  
 De la vapeur est libérée à différents moments du programme

**Impossible de voir de la vapeur pendant le programme**  
 Impossible de voir de la vapeur pendant le programme

**Les vêtements présentent des plis après l'utilisation d'un programme à la vapeur**  
 Trop de vêtements dans la sècheuse

**La sècheuse continue à fonctionner après que l'afficheur indique que le programme est terminé**  
 L'option de culbutage prolongé/défroissage a été sélectionnée

**Les vêtements sont humides après un programme à la vapeur**  
 Le filtre à charpie n'est pas propre

**Le temps restant a bondi à un nombre inférieur**  
 Le temps restant estimé peut changer lorsqu'une brassée plus petite qu'à la normale est dans la sècheuse

**Le séchage est en cours, mais 00 est indiqué dans l'afficheur du temps restant**  
 L'option Extended/Dewrinkle Tumble (culbutage prolongé/défroissage) a été sélectionnée

**Les vêtements sont toujours humides et la sècheuse s'arrête après une courte période**  
 La porte a été ouverte pendant le programme La brassée a été retirée de la sècheuse et remplacée par une nouvelle brassée sans qu'un nouveau programme ait été sélectionné

**La brassée a été séchée, sauf les cols et les ceintures**  
 Petite brassée

**La sècheuse n'est pas de niveau**  
 Déplacez la sècheuse sur une surface plane ou réglez les pieds de mise à niveau jusqu'à ce qu'elle soit de niveau.

**Présence d'une petite quantité d'eau au sol devant la sècheuse**  
 Si vous utilisez le programme **Steam Refresh** (défroissage à la vapeur), réduisez manuellement la durée du programme. Si vous utilisez le programme **Steam Refresh** (rafraichissement à la vapeur), ajoutez des vêtements à la brassée.

**Présence d'eau au sol derrière la sècheuse**  
 Serrez le raccord.

**De l'eau s'écoule de la porte lorsque vous ouvrez cette dernière après un programme à la vapeur**  
 De la vapeur est libérée à différents moments du programme

**Les vêtements présentent des plis après l'utilisation d'un programme à la vapeur**  
 Trop de vêtements dans la sècheuse

**La sècheuse continue à fonctionner après que l'afficheur indique que le programme est terminé**  
 L'option de culbutage prolongé/défroissage a été sélectionnée

**Les vêtements sont humides après un programme à la vapeur**  
 Le filtre à charpie n'est pas propre

**Le temps restant a bondi à un nombre inférieur**  
 Le temps restant estimé peut changer lorsqu'une brassée plus petite qu'à la normale est dans la sècheuse

**Le séchage est en cours, mais 00 est indiqué dans l'afficheur du temps restant**  
 L'option Extended/Dewrinkle Tumble (culbutage prolongé/défroissage) a été sélectionnée

**Les vêtements sont toujours humides et la sècheuse s'arrête après une courte période**  
 La porte a été ouverte pendant le programme La brassée a été retirée de la sècheuse et remplacée par une nouvelle brassée sans qu'un nouveau programme ait été sélectionné

**La brassée a été séchée, sauf les cols et les ceintures**  
 Petite brassée

**La sècheuse n'est pas de niveau**  
 Déplacez la sècheuse sur une surface plane ou réglez les pieds de mise à niveau jusqu'à ce qu'elle soit de niveau.

# Avant de contacter un service de dépannage...

electromenagersGE.ca



Problème	Causes possibles	Solutions
Les vêtements mettent trop de temps à sécher	Triage des vêtements inadéquat	<ul style="list-style-type: none"> <li>Séparez les articles lourds des articles légers (de manière générale, une brassée bien triée pour le lavage l'est aussi pour le séchage).</li> </ul>
Grandes brassées de tissus lourds (comme des serviettes de plage)	<ul style="list-style-type: none"> <li>Les articles volumineux et au tissu lourd contiennent plus d'humidité et prennent plus de temps pour sécher. Séparez les articles volumineux et ou tissu lourd en plus petites brassées pour accélérer le séchage.</li> </ul>	
Les commandes sont mal réglées	<ul style="list-style-type: none"> <li>Réglez les paramètres de séchage en fonction de la brassée que vous séchez.</li> </ul>	
Le filtre à charpie est plein	<ul style="list-style-type: none"> <li>Nettoyez le filtre à charpie avant chaque séchage.</li> </ul>	
Conduit inadéquat ou bouché	<ul style="list-style-type: none"> <li>Reportez-vous aux instructions d'installation pour vous assurer d'une bonne évacuation.</li> <li>Vérifiez que le conduit est propre, sans pili et n'est pas obstrué.</li> <li>Vérifiez que le registre du mur extérieur fonctionne bien.</li> <li>Reportez-vous aux instructions d'installation pour vous assurer que l'évacuation est adéquate.</li> </ul>	
Fusibles grillés ou disjoncteur déclenché	<ul style="list-style-type: none"> <li>Remplacé le fusible ou réenclenchez le disjoncteur. Comme la plupart des sècheuses ont 2 fusibles/disjoncteurs, vérifiez qu'ils fonctionnent tous les deux.</li> </ul>	
Surcharge/combinaison des brassées	<ul style="list-style-type: none"> <li>Ne séchez pas plus d'une brassée à la fois.</li> <li>Si vous ne séchez qu'un ou deux articles, ajoutez quelques articles pour assurer un cubitage adéquat.</li> </ul>	
Brassée insuffisante		<ul style="list-style-type: none"> <li>Sélectionnez un temps de séchage plus court.</li> <li>Réterminez les articles pendant qu'ils sont encore un peu humides.</li> <li>Sélectionnez les réglages <b>Less Dry</b> (moins sec) ou <b>Damp</b> (humide).</li> </ul>
Les vêtements présentent des plis	<ul style="list-style-type: none"> <li>Sélectionnez un temps de séchage plus court.</li> <li>Réterminez les articles pendant qu'ils sont encore un peu humides.</li> <li>Sélectionnez les réglages <b>Less Dry</b> (moins sec) ou <b>Damp</b> (humide).</li> <li>Sortez le linge à la fin du programme et pliez-le ou suspendez-le immédiatement.</li> <li>Divisez les brassées volumineuses en de plus petites.</li> </ul>	
Les vêtements rétrécissent	<ul style="list-style-type: none"> <li>Il est naturel que certains tissus rétrécissent au lavage. D'autres peuvent être lavés sans problème, mais rétrécissent au séchage</li> </ul>	<ul style="list-style-type: none"> <li>Pour éviter le rétrécissement, respectez à la lettre les consignes d'entretien des vêtements, sur les étiquettes.</li> <li>Une fois repassés, certains articles reprennent leur forme après le séchage. Si vous craignez qu'un vêtement en particulier rétrécisse, ne le lavez pas à la machine et ne le séchez pas à la sècheuse.</li> </ul>
De l'eau se retrouve à l'intérieur de la porte et sur le dessus du filtre à charpie lorsque la porte est ouverte après l'utilisation d'un programme à la vapeur	La vapeur se condense sur ces surfaces	<ul style="list-style-type: none"> <li>Ceci est normal.</li> </ul>
De petites zones des vêtements sont humides après l'utilisation d'un programme à la vapeur	La vapeur se condense sur le tambour interne	<ul style="list-style-type: none"> <li>Si vous utilisez le programme <b>Steam Dewinkle</b> (défroissage à la vapeur), réduisez manuellement la durée du programme. Si vous utilisez le programme <b>Steam Refresh</b> (rafraichissement à la vapeur), ajoutez des vêtements à la brassée.</li> </ul>
Le col et la ceinture des vêtements sont humides à la fin du programme	Le capteur du niveau de séchage considère que les principales parties des vêtements sont secs	<ul style="list-style-type: none"> <li>Sélectionnez le réglage <b>Speed Dry</b> (séchage rapide) ou <b>Timed Dry</b> (séchage minute) pour faire sécher les cols et les ceintures humides. À l'avenir, lorsque vous faites sécher une brassée qui comprend des cols et des ceintures, sélectionnez le réglage <b>More Dry</b> (plus sec).</li> </ul>
Légère variation de la couleur du métal	Ceci est normal	<ul style="list-style-type: none"> <li>En raison des propriétés métalliques de la peinture utilisée pour ce produit unique, de légères variations de couleur peuvent survenir selon l'angle de vision et les conditions d'éclairage.</li> </ul>

# Avant de contacter un service de dépannage...



Conseils de dépannage  
Economisez du temps et de l'argent! Vérifiez les tableaux des pages qui suivent, ou consultez [electromangersg.ca](http://electromangersg.ca). Vous pourriez vous éviter un appel de service.

Problème	Causes possibles	Solutions
La sècheuse ne chauffe pas	<ul style="list-style-type: none"> <li>Le fusible est grillé/le disjoncteur s'est déclenché ; la sècheuse tourne, mais ne chauffe pas</li> <li>Vérifiez la boîte de fusibles ou de disjoncteurs. Remplacez les deux fusibles ou réenclenchez les deux disjoncteurs. Votre sècheuse peut fonctionner même si un seul fusible est grillé ou un seul disjoncteur est déclenché.</li> <li>Vérifiez que le robinet d'arrêt du gaz de la sècheuse et que le robinet d'arrêt principal sont complètement ouverts.</li> <li>Sélectionnez un autre réglage de chaleur.</li> </ul>	<ul style="list-style-type: none"> <li>La sècheuse est composée d'un mélange de tissus lourds et légers</li> <li>Lorsque vous combinez des tissus lourds et légers dans la même brassée, sélectionnez l'option <b>More Dry</b> (plus sec) si vous utilisez un programme de séchage par capteur.</li> <li>Inspectez et nettoyez le système d'évacuation.</li> </ul>
La sècheuse tremble ou fait du bruit	<ul style="list-style-type: none"> <li>Un certain niveau de tremblement et/ou de bruit est normal. La sècheuse n'est peut-être pas de niveau</li> <li>L'option No Heat (aucune chaleur) a été sélectionnée</li> </ul>	<ul style="list-style-type: none"> <li>Le filtre à charpie est plein</li> <li>Nettoyez le filtre à charpie avant chaque séchage.</li> <li>Séparez les vêtements qui produisent beaucoup de charpie (p. ex., chenille) de ceux qui l'attirent (p. ex., velours côtelé).</li> <li>Reportez-vous aux suggestions dans la section <b>Présence d'électricité statique</b>.</li> <li>Divisez les brassées volumineuses en de plus petites.</li> <li>Videz toutes les poches avant de laver les vêtements.</li> </ul>
Tâches de graisse sur les vêtements	<ul style="list-style-type: none"> <li>Utilisation inadéquate d'un assouplissant</li> <li>Du linge sale a été séché avec du linge propre</li> <li>Les vêtements n'étaient pas tout à fait propres</li> </ul>	<ul style="list-style-type: none"> <li>Les feuilles d'assouplissant Bounce<sup>MD</sup> ont été approuvées pour une utilisation avec toutes les sècheuses GE. Utilisez-les conformément au mode d'emploi du fabricant.</li> <li>Essayez d'utiliser un assouplissant.</li> <li>Réglez les paramètres à <b>LessDry</b> (moins sec) ou <b>Damp Dry</b> (humide).</li> <li>Essayez d'utiliser un assouplissant.</li> </ul>
Charpie sur les vêtements	<ul style="list-style-type: none"> <li>Le filtre à charpie est plein</li> <li>Triage des vêtements inadéquat</li> <li>L'électricité statique attire la charpie</li> </ul>	<ul style="list-style-type: none"> <li>Les durées automatiques de séchage varient selon le type de chaleur (électrique, gaz naturel ou GPL), le volume de linge, les types de tissus, l'humidité du linge et l'état des conduits d'évacuation.</li> <li>Les durées automatiques de séchage varient selon le type de chaleur (électrique, gaz naturel ou GPL), le volume de linge, les types de tissus, l'humidité du linge et l'état des conduits d'évacuation.</li> </ul>
Présence d'électricité statique	<ul style="list-style-type: none"> <li>Aucun assouplissant n'a été utilisé</li> <li>Surcharge</li> <li>Papier, mouchoirs, etc. laissés dans les poches</li> </ul>	<ul style="list-style-type: none"> <li>Essayer d'utiliser un assouplissant.</li> <li>Réglez les paramètres à <b>LessDry</b> (moins sec) ou <b>Damp Dry</b> (humide).</li> <li>Essayer d'utiliser un assouplissant.</li> </ul>
Temps de séchage inégal	<ul style="list-style-type: none"> <li>Le séchage trop intense</li> <li>Présence d'électricité statique</li> </ul>	<ul style="list-style-type: none"> <li>Les durées automatiques de séchage varient selon le type de chaleur (électrique, gaz naturel ou GPL), le volume de linge, les types de tissus, l'humidité du linge et l'état des conduits d'évacuation.</li> </ul>
Le niveau de séchage Dry (sec) a été sélectionné, mais les articles restent humides	<ul style="list-style-type: none"> <li>La brassée est composée d'un mélange de tissus lourds et légers</li> <li>Le système d'évacuation est obstrué</li> </ul>	<ul style="list-style-type: none"> <li>Les durées automatiques de séchage varient selon le type de chaleur (électrique, gaz naturel ou GPL), le volume de linge, les types de tissus, l'humidité du linge et l'état des conduits d'évacuation.</li> </ul>

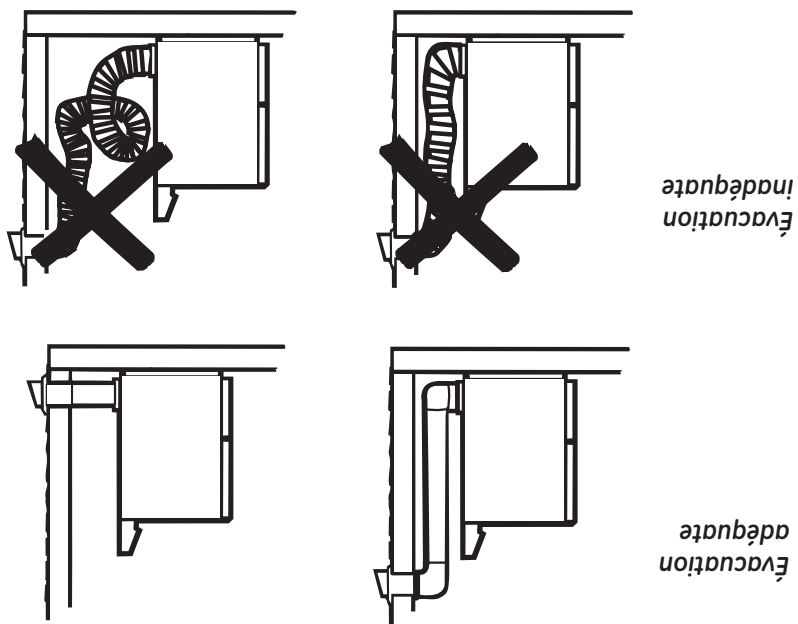

### AVERTISSEMENT

#### - Risque d'incendie

Cette sècheuse doit être équipée d'une évacuation vers l'extérieur. Utilisez uniquement un conduit métallique rigide de 4 po (10,2 cm) pour l'évacuation intérieure. N'utilisez que des conduits de transition en métal rigide de 4 po (10,2 cm) ou homologues UL pour brancher la sècheuse sur l'évacuation de la maison. N'UTILISEZ PAS de conduit d'évacuation en plastique. NE FAITES PAS arriver l'air évacué dans une cheminée, une hotte de cuisine, un conduit d'évacuation des gaz, un mur, un plafond, un grenier, un vide sanitaire ou dans un espace dissimulé du bâtiment. N'INSTALLEZ JAMAIS un filtre dans ou par-dessus le conduit d'évacuation. N'UTILISEZ PAS des conduits plus longs que ceux indiqués dans le tableau des longueurs du système d'évacuation. Le non-respect de ces consignes peut engendrer un incendie ou la mort.

- Pour optimiser le séchage, la sècheuse doit s'évacuer correctement. **La sècheuse consommera davantage d'énergie et fonctionnera plus longtemps si elle n'est pas ventilée selon les spécifications ci-dessous. Suivez attentivement les instructions détaillées sur l'évacuation sous « Instructions d'installation ».**
- Utilisez exclusivement un conduit métallique rigide d'un diamètre de 4 po (10,2 cm) à l'intérieur de l'armoire de la sècheuse. Utilisez uniquement un conduit métallique rigide ou flexible de 4 po (10,2 cm) homologué UL pour l'évacuation vers l'extérieur.
- N'utilisez pas de conduit en plastique ou en d'autres matériaux combustibles.
- Utilisez le conduit le plus court possible.
- N'écrasez pas et ne pliez pas le conduit.
- Évitez de faire reposer le conduit sur des objets pointus.
- L'évacuation doit être conforme aux codes du bâtiment locaux.

# À propos du chargement et de l'utilisation de la sècheuse.

Respectez toujours l'étiquette d'entretien du fabricant lors de la lessive.

## Astuces pour le tri et le chargement

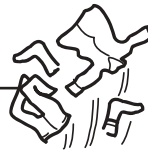

De manière générale, lorsque les vêtements ont été très correctement pour la lavasse, ils sont très correctement pour la sècheuse.

**Ne faites pas sécher les articles suivants dans la sècheuse :** Articles en fibre de verre, les articles en laine, les articles recouverts de caoutchouc, les articles en plastique, les objets dotés de garnitures en plastique et les articles rembourrés de mousse. Bounce<sup>MD</sup> ont été approuvées pour une utilisation avec toutes les sècheuses GE. Utilisez-les conformément au mode d'emploi du fabricant.

## Étiquettes d'entretien du linge



Vous trouverez ci-dessous les « symboles » des étiquettes d'entretien de votre linge.

### WASH LABELS

**Machine Wash**  
Normal, Wrinkle Resistant, Delicate, Hand Wash, Do not wash, Do not wring

**Cycle**  
Normal, Wrinkle Resistant, Delicate, Hand Wash, Do not wash, Do not wring

**Water Temperature**  
Hot (50C/120F), Warm (40C/105F), Cold/Cool (30C/85F)

**Bleach**  
Any Bleach (when needed), Only non-chlorine bleach (when needed), Do not bleach

### DRY LABELS

**Tumble Dry**  
Dry, Normal, Wrinkle Resistant, Delicate, Do not tumble dry (used with), Do not dry

**Heat setting**  
High, Medium, Low, No heatbar

**Special Instructions**  
Line dry/Hang to dry, Drip dry, Dry flat, In the shade

## Entretien et nettoyage de la sècheuse



**Extérieur de la sècheuse:** Essuyez ou époussetez tout déversement ou produit de lavage avec un chiffon humide. Le tableau de commande de la sècheuse peut être endommagé par certains détergents et produits détachants. Utilisez ces produits loin de l'appareil. Le tissu peut ensuite être lavé et séché normalement. Les dommages causés par ces produits ne sont pas couverts par votre garantie.

**Filtre à charpie :** Nettoyez le filtre à charpie avant chaque utilisation. Retirez-le en le tirant vers le haut. Passez vos doigts à travers le filtre, il se peut que des matières cireuses provenant des feuilles d'assouplissant pour sècheuse s'y soient accumulées. Pour les éliminer, lavez le filtre à charpie dans de l'eau chaude savonneuse. Sêchez-le bien et remettez-le en place. Ne faites jamais fonctionner la sècheuse sans qu'un filtre à charpie soit en place. Passez l'aspirateur dans la zone du filtre à charpie de la sècheuse si vous remarquez une diminution de la performance de la sècheuse.

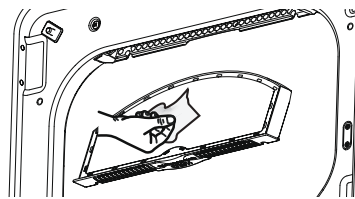

**Acier inoxydable :** Pour nettoyer les surfaces en acier inoxydable, utilisez un chiffon humide et un détergent doux non abrasif convenant aux surfaces en acier inoxydable. Retirez les résidus de produit nettoyant, puis séchez-les avec un chiffon propre.

**Intérieur de la sècheuse et conduit :** L'intérieur de l'appareil et le conduit d'évacuation doivent être généralement maintenus à un technicien qualifié.

**Conduit d'évacuation :** Inspectez et nettoyez le conduit d'évacuation au moins une fois par année afin d'éviter qu'il se bouche. La durée de séchage peut être augmentée lorsque l'évacuation est bouchée.

Suivez les étapes ci-dessous :

- 1 Coupez l'alimentation électrique en débranchant l'appareil de la prise murale.
- 2 Débranchez le conduit de la sècheuse.
- 3 Passez l'aspirateur dans le conduit, puis raccordez le conduit.

**Hotte d'évacuation :** Vérifiez de l'extérieur que les battants de la hotte se déplacent sans difficulté au cours de l'utilisation. Vérifiez qu'il n'y a pas d'animaux ou d'insectes qui ont fait leur nid dans le conduit ou la hotte.

## À propos des fonctions de la sècheuse

### **Sensor Dry** (séchage par capteur)

Cette fonction est active dans tous les programmes, sauf dans les programmes **Timed Dry** (séchage minute), **Warm Up** (réchauffement) et **Air Fluff** (duvetage à l'air). Le séchage par capteur (**Sensor Dry**) fournit des résultats de séchage plus précis que sur des machines standard, offrant des temps de séchage plus courts et un meilleur entretien du linge. Lors du culbutage du linge, celui-ci entre en contact avec un capteur d'humidité. Le capteur arrête le programme de chauffage dès que le linge a atteint le niveau de séchage sélectionné.

**Sensor Dry**  
(certains modèles)

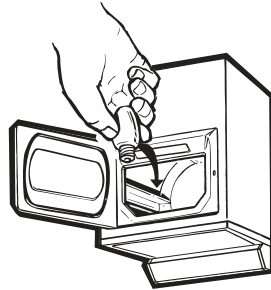

### **Lampe de tambour** (sur certains modèles)

Avant de remplacer l'ampoule, assurez-vous de débrancher le cordon d'alimentation de la sècheuse ou de couper l'alimentation électrique en enlevant le fusible ou en débranchant le disjoncteur dans le panneau de distribution de la résidence. Penchez-vous à l'intérieur de l'ouverture du tambour. Enlevez l'ampoule et remplacez-la par une ampoule identique.

### **Grille de séchage** (certains modèles)

Utilisez la grille de séchage pour sécher les articles délicats, par exemple, les chandails lavables.

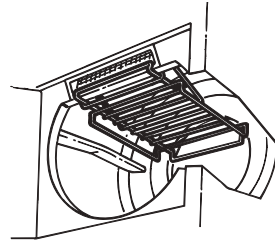

Accrochez la grille au-dessus du filtre à charpie de manière à ce qu'elle s'étende dans le tambour.

### **Tambour en acier inoxydable** (certains modèles)

L'acier allié utilisé pour la fabrication du tambour de la sècheuse vous offre la meilleure fiabilité possible dans une sècheuse GE. Si le tambour de la sècheuse venait à être marqué ou rayé en cours d'usage normal, il ne rouillerait pas. Ces dommages superficiels n'affecteront pas sa durabilité ni son fonctionnement.

### REMARQUE :

- La grille de séchage doit être utilisée avec **Time Cycle** (programme minute).
- N'utilisez pas cette grille de séchage lorsque d'autres vêtements se trouvent dans la sècheuse.

**IMPORTANT : Nettoyez le filtre à charpie chaque fois que vous utilisez la sècheuse.**

**Temperature (température) (Les caractéristiques offertes par votre sècheuse varient selon son modèle)**

**Cotons Regular** (cotons standard)  
 Pour les cotons standard à lourds.

**Casuals Medium** (tout-aller moyen)  
 Pour les tissus synthétiques, les mélanges, les tissus délicats et les articles étiquetés pour le pressage permanent.

**Delicates Low** (délicats bas)  
 Sur certains modèles. Pour les tissus délicats, les tissus synthétiques et les articles étiquetés pour le séchage par culbutage à basse température.

**Air Fluff No Heat** (duvetage à l'air, sans chaleur)  
 Permet de duveter les articles sans chaleur. Choisissez le programme **Timed Dry** (séchage minuté).

**Drying Cycles (programmes de séchage) (Les caractéristiques offertes par votre sècheuse varient selon son modèle)**

**Cotons** (cotons)  
 Pour les cotons et la plupart des linges de maison. Pour la plupart des brassées, sélectionnez le réglage **Optimum Dry** (séchage optimal) (certains modèles).

**Casuals** (tout-aller)  
 Pour les articles infroissables, à pressage permanent et délicats, et les tricots.

**Delicates** (délicats)  
 Pour les articles délicats, les tissus à entretien spécial et les tricots.

**Time Dry**  
 Réglez la durée de séchage désirée à l'aide du bouton de sélection de programme.

**Dewrinkle**  
 Pour défroisser les vêtements qui sont propres et secs ou très légèrement humides.

(duvetage rapide)

**Quick Fluff**  
 Pour rafraîchir ou regonfler des vêtements, des tissus, du linge de maison et des oreillers déjà secs. Utilisez avec l'option **Air Fluff No Heat** (duvetage à l'air, sans chaleur). Offre 10 minutes de culbutage sans chaleur.

Les programmes avec capteur déterminent automatiquement le niveau de séchage du linge. Sélectionnez **Less Dry** (moins sec) si vous voulez que les vêtements soient plus secs. Les programmes minutes fonctionnent pendant la durée sélectionnée.

**Start** (mise en marche) : Fermez la porte de la sècheuse. Appuyez sur la touche **Start** (mise en marche). Lorsque vous ouvrez la porte alors qu'un programme de séchage est en cours, la sècheuse s'arrête. Pour la remettre en marche, fermez la porte et appuyez sur **Start** (mise en marche) pour terminer le programme.

**REMARQUE : Le temps de séchage varie selon le type de chaleur utilisé (électricité, gaz naturel ou GPL), le volume de linge, les types de tissu, l'humidité du linge et l'état des conduits d'évacuation.**

**Extended Tumble Option (option de culbutage prolongé) (certains modèles)**

Utilisez cette option pour minimiser la formation de faux plis dans le linge. Elle offre environ 15 minutes de culbutage sans chaleur une fois le linge sec.

Cette option peut être utilisée avec les programmes **Cotons** (cotons) et **Casuals/Easy Care** (tout aller/entretien facile).

Si vous sélectionnez le programme **Signal** et l'option **Extended Tumble** (culbutage prolongé), un signal sonore se fera entendre à la fin du temps de séchage et retiendra plusieurs fois durant le programme **Extended Tumble** (culbutage prolongé). Cela vous rappellera qu'il est temps de sortir le linge.

Si l'option **Extended Tumble** (culbutage prolongé) n'est pas activée, la sècheuse s'arrêtera une fois que la minuterie aura atteint le repère **Extended Tumble** (culbutage prolongé) du bouton de sélection de programme.

**Option Cycle Signal (option signal sonore) (certains modèles)**

Ce signal sonore se fait entendre juste avant la fin du programme pour vous rappeler de sortir le linge. Sur certains modèles, le niveau sonore du signal ne peut pas être réglé.

Si vous sélectionnez l'option **Extended Tumble** (culbutage prolongé), le signal se fera entendre à la fin du temps de séchage et plusieurs fois lors du programme **Extended Tumble** (culbutage prolongé). Cela vous rappellera qu'il est temps de sortir le linge.

**REMARQUE :**

- Sortez rapidement le linge lorsque le signal retentit. Placez les vêtements sur des cintres pour éviter la formation de faux plis.
- Il est recommandé d'utiliser le signal sonore en particulier lors du séchage de tissus comme les tricots en polyéster et les tissus à pressage permanent. Ces tissus doivent être sortis rapidement de la sècheuse pour éviter la formation de faux plis.

**Automatic Cycle Signal** (signal sonore de fin de programme automatique) (certains modèles)

À la fin de chaque programme, un culbutage sans chaleur d'environ 15 minutes est effectué une fois que le linge est sec. Ce signal sonore se fait entendre juste avant la fin du programme pour vous rappeler de sortir le linge.

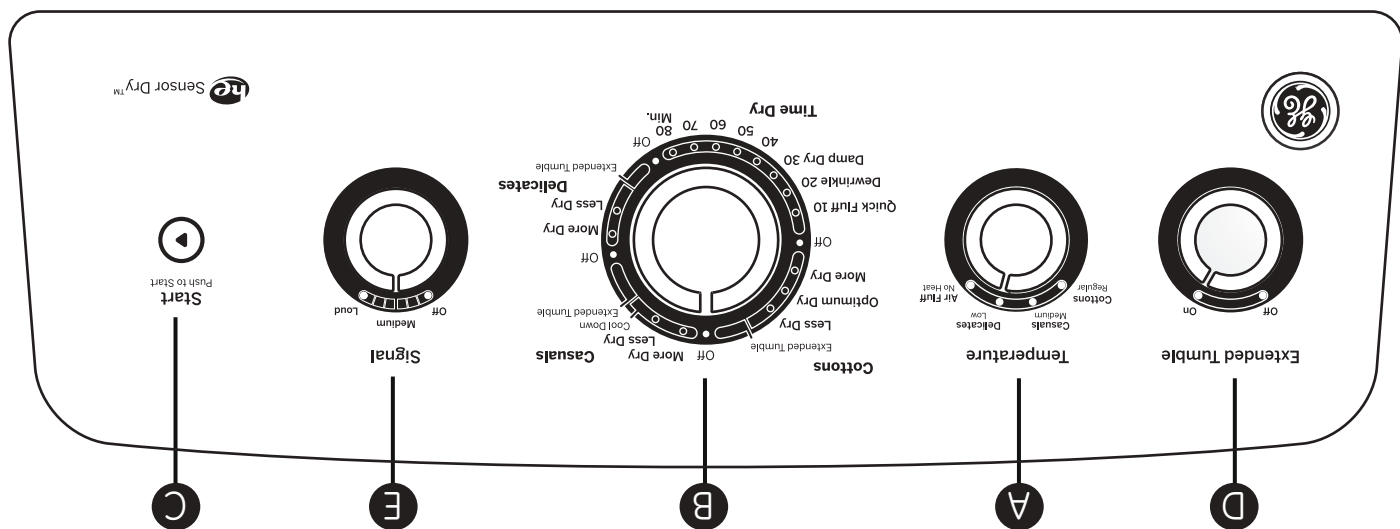



# ⚠️ AVERTISSEMENT!

Pour réduire les risques d'incendie, de choc électrique ou de blessures, veuillez lire les CONSIGNES DE SÉCURITÉ IMPORTANTES avant de faire fonctionner cet appareil.

## ⚠️ AVERTISSEMENT



### Risque d'explosion

Tenez les matières et les vapeurs inflammables, comme l'essence, à l'écart de la sècheuse.  
Ne placez AUCUN article ayant déjà eu des traces de produit inflammable (même après avoir été lavé).  
Le non-respect de cette consigne peut entraîner la mort, une explosion ou un incendie.

## ⚠️ AVERTISSEMENT



### Risque d'incendie

Aucune lavreuse ne permet d'éliminer complètement l'huile.  
Ne placez aucun article à la sècheuse ayant déjà eu des traces de tout type d'huile (y compris les huiles de cuisson).  
Les articles contenant de la mousse, du caoutchouc ou du plastique doivent être séchés sur une corde à linge ou au programme de séchage à l'air.  
Le non-respect de ces consignes peut engendrer un incendie ou la mort.

Les caractéristiques et l'apparence de l'appareil montré dans ce manuel peuvent varier selon le modèle.

## Guide de démarrage rapide

**Étape 1**

- Nettoyez le filtre à charpie

**Étape 2**

- Ajoutez le linge
- Fermez la porte

**Étape 3**

- Sélectionnez un programme de séchage

**Étape 4**

- Appuyez sur Start (mise en marche)

## CONSERVEZ CES INSTRUCTIONS

**AVERTISSEMENT**

Le produit contient un ou plusieurs produits chimiques reconnus par l'État de la Californie comme pouvant causer le cancer, des anomalies congénitales ou d'autres anomalies au système reproductif.

Les appareils à gaz peuvent causer une faible exposition à certaines de ces substances, y compris le benzène, le monoxyde de carbone, le formaldéhyde et la suie, qui sont principalement engendrées par la combustion incomplète du gaz naturel ou du GPL. L'exposition à ces substances peut être réduite par une ventilation adéquate de la séchuse vers l'extérieur.

La Safe Drinking Water and Toxic Enforcement Act de la Californie exige que le gouverneur de cet État publie une liste des substances connues pouvant entraîner le cancer, des anomalies congénitales ou d'autres problèmes liés au système reproducteur et exige que les entreprises prévoient les clients des dangers possibles qu'entraîne une exposition à de telles substances.

Ce produit relatif à la proposition 65 de la Californie:

**AVERTISSEMENT**

Pour votre sécurité et pour réduire les risques d'incendie, d'explosion, d'explosion, de dommages, de blessures ou même d'accident mortel, vous devez vous conformer aux instructions contenues dans ce manuel.

- NE rangez PAS ou n'utilisez PAS d'essence ou d'autres vapeurs et liquides inflammables à proximité de cet appareil ou de tout autre appareil électroménager.

- QUE FAIRE SI VOUS DÉTECTEZ UNE ODEUR DE GAZ :

- N'ALLUMEZ aucun appareil.
- NE TOUCHEZ à aucun interrupteur électrique. N'UTILISEZ aucun téléphone de votre domicile.
- Évacuez la pièce, l'édifice ou la zone de tous ses occupants.
- Appelez immédiatement votre fournisseur de gaz depuis le téléphone d'un voisin. Suivez les instructions de votre fournisseur de gaz.
- Si vous ne pouvez joindre votre fournisseur de gaz, appelez les pompiers.

- L'installation ainsi que toute réparation doivent être effectuées par un installateur ou une entreprise de service qualifiés, ou le fournisseur de gaz.

# CONSIGNES DE SÉCURITÉ IMPORTANTES.

## LISEZ TOUTES LES INSTRUCTIONS AVANT D'UTILISER VOTRE APPAREIL.



Voici le symbole d'avertissement de sécurité. Il vous avertit des dangers potentiels qui pourraient provoquer la mort ou des blessures, à vous ou à autrui. Tous les messages de sécurité suivent ce symbole d'avertissement de sécurité et les mots « DANGER », « AVERTISSEMENT » ou « ATTENTION » : Voici la définition de ces mots :



Indique une situation dangereuse qui, si elle n'est pas évitée, **entraînera** la mort ou des blessures graves.



Indique une situation dangereuse qui, si elle n'est pas évitée, **pourrait** entraîner la mort ou des blessures graves.



Indique une situation dangereuse qui, si elle n'est pas évitée, **pourrait** entraîner des blessures mineures ou plus graves.

## CONSIGNES DE SÉCURITÉ IMPORTANTES



Pour réduire les risques d'incendie, d'explosion, de choc électrique ou de blessures lorsque vous utilisez votre appareil, suivez les mesures de sécurité de base, notamment :

- Lisez toutes les instructions avant d'utiliser l'appareil.
- NE faites PAS sécher d'articles qui ont été nettoyés, lavés, trempés ou tachés avec de l'essence, du solvant pour nettoyage à sec ou d'autres produits combustibles ou substances explosives, car ces derniers peuvent dégager des vapeurs qui pourraient s'enflammer ou exploser.
- NE placez PAS d'objets exposés à des huiles de cuisson dans votre sècheuse. Les objets contaminés par des huiles de cuisson peuvent causer une réaction chimique susceptible d'enflammer les articles dans la sècheuse.
- NE laissez PAS les enfants jouer sur ou à l'intérieur de cet appareil. La présence d'enfants près de cet appareil lorsqu'il est en marche doit faire l'objet d'une étroite supervision. Avant de mettre l'appareil au rebut ou hors service, retirez la porte de la sècheuse.
- NE mettez PAS la main dans l'appareil lorsqu'il est en mouvement.
- N'installez ou n'entreposez PAS cet appareil dans un endroit où il sera exposé aux intempéries.
- NE modifiez PAS les commandes, NE réparez ou NE remplacez PAS de pièces de cet appareil et NE tentez PAS d'effectuer une réparation, sauf si cette procédure est recommandée explicitement dans les instructions d'entretien de l'utilisateur ou dans les instructions de réparation de l'utilisateur et que vous possédez les connaissances et les aptitudes requises pour le faire.
- N'utilisez PAS d'assouplissant ou de produits pour éliminer l'électricité statique à moins que cela ne soit recommandé par le fabricant de l'assouplissant.
- N'utilisez PAS de chaleur pour sécher des articles contenant de la mousse et du caoutchouc ou tout autre matériau ayant une texture similaire au caoutchouc.

- Nettoyez le filtre à charpie avant ou après chaque séchage. N'utilisez PAS la sècheuse sans le filtre à charpie en place.
- Ne rangez pas de produits combustibles, d'essence ou d'autres liquides inflammables à proximité de la sècheuse. Maintenez la zone située à proximité de l'ouverture d'évacuation et la zone environnante libres de toute charpie, poussière et saleté. Gardez l'aire de sècheuse libre et exempte d'éléments pouvant obstruer le débit de la combustion et de la ventilation.
- L'intérieur de l'appareil et le conduit d'évacuation doivent être nettoyés régulièrement par un technicien qualifié.
- Débranchez l'appareil ou fermez son disjoncteur avant de procéder à l'entretien. L'alimentation NE se coupe PAS lorsque vous appuyez sur les touches Power (alimentation) ou Start/Pause (mise en marche/pause).
- N'utilisez PAS cet appareil s'il est endommagé, s'il fonctionne mal, s'il est partiellement démonté ou si certaines de ses pièces manquent ou sont cassées, y compris le cordon d'alimentation ou la fiche.
- NE vaporisez JAMAIS de produit en aérosol à l'intérieur, sur ou à proximité de la sècheuse. N'utilisez aucun produit de nettoyage en vaporisateur lorsque vous nettoyez l'intérieur de la sècheuse. Ceci pourrait provoquer la formation de fumées dangereuses ou causer un choc électrique.
- Consultez la section sur le « Branchement électrique » des instructions d'installation pour obtenir les procédures de mise à la terre.

## CONSERVEZ CES INSTRUCTIONS



# Sécheuses



<b>Consignes de sécurité</b> .....	2-3
<b>Mode d'emploi</b> .....	4-11
Tableaux de bord .....	5-7
Caractéristiques de la sècheuse .....	8
Chargement et utilisation de la sècheuse .....	10
Evacuation de la sècheuse .....	11
<b>Conseils de dépannage</b> .....	12, 13
<b>Service à la clientèle</b> .....	16
Garantie .....	15

Inscrivez les numéros de modèle et de série ici :

N° de modèle \_\_\_\_\_

N° de série \_\_\_\_\_

Vous trouverez ces numéros sur une étiquette située à l'avant de la sècheuse, derrière la porte.





# Dryers

**Safety Instructions**..... 2-3

**Operating Instructions** .. 4-11  
 Control Panels ..... 5-7  
 Dryer Features..... 8  
 Loading and Using the Dryer..... 10  
 Venting the Dryer ..... 11

**Troubleshooting Tips** ... 12, 13

**Consumer Support**  
 Consumer Support ..... 16  
 Warranty ..... 15

**Owner's Manual**



Write the model and serial number here:

Model # \_\_\_\_\_

Serial # \_\_\_\_\_

You can find them on a label on the front of the dryer behind the door.







**234D2431P005**

Printed in Mexico

# IMPORTANT SAFETY INFORMATION.

## READ ALL INSTRUCTIONS BEFORE USING.

 This is the safety alert symbol. This symbol alerts you to potential hazards that can kill you or hurt you and others. All safety messages will follow the safety alert symbol and the word "DANGER", "WARNING", or "CAUTION." These words are defined as:

-  **DANGER** Indicates a hazardous situation which, if not avoided, **will** result in death or serious injury.
-  **WARNING** Indicates a hazardous situation which, if not avoided, **could** result in death or serious injury.
-  **CAUTION** Indicates a hazardous situation which, if not avoided, **could** result in minor or moderate injury.

## IMPORTANT SAFETY INSTRUCTIONS

 **WARNING** To reduce the risk of fire, explosion, electric shock, or injury to persons when using your appliance, follow basic precautions, including the following:

- Read all instructions before using the appliance.
- DO NOT dry articles that have been previously cleaned in, washed in, soaked in or spotted with gasoline, dry-cleaning solvents, or other flammable or explosive substances, as they give off vapors that could ignite or explode.
- DO NOT place items exposed to cooking oils in your dryer. Items contaminated with cooking oils may contribute to a chemical reaction that could cause a load to catch fire.
- DO NOT allow children to play on or in this appliance. Close supervision of children is necessary when this appliance is used near children. Before the appliance is removed from service or discarded, remove the door to the drying compartment.
- DO NOT reach into the appliance if the drum is moving.
- DO NOT install or store this appliance where it will be exposed to the weather.
- DO NOT tamper with controls, repair or replace any part of this appliance or attempt any servicing unless specifically recommended in the user maintenance instructions or in published user repair instructions that you understand and have the skills to carry out.
- DO NOT use fabric softeners or products to eliminate static unless recommended by the manufacturer of the fabric softener or product.
- DO NOT use heat to dry articles containing foam rubber or similarly textured rubber-like materials
- Clean lint screen before or after each load. DO NOT operate the dryer without the lint filter in place.
- Do not store combustible materials, gasoline or other flammable liquids near the dryer. Keep area around the exhaust opening and adjacent surrounding areas free from the accumulation of lint, dust and dirt. Keep dryer area clear and free from items that would obstruct the flow of combustion and ventilation air.
- The interior of the appliance and exhaust duct should be cleaned periodically by qualified service personnel
- Unplug the appliance or turn off the circuit breaker before servicing. Pressing the **Power** or **Start/Pause** button DOES NOT disconnect power.
- DO NOT operate this appliance if it is damaged, malfunctioning, partially disassembled, or has missing or broken parts, including a damaged cord or plug.
- DO NOT spray any type of aerosol into, on or near dryer at any time. Do not use any type of spray cleaner when cleaning dryer interior. Hazardous fumes or electrical shock could occur.
- See "Electrical Connection" located in the Installation Instructions for grounding instructions.

## SAVE THESE INSTRUCTIONS

## ADDITIONAL GAS DRYER WARNINGS

**WARNING**

For your safety, the information in this manual must be followed to minimize the risk of fire or explosion or to prevent damage, personal injury, or death.

- DO NOT store or use gasoline or other flammable vapors and liquids in the vicinity of this or any other appliance.
- WHAT TO DO IF YOU SMELL GAS:
  - DO NOT try to light any appliance.
  - DO NOT touch any electrical switch; DO NOT use any phone in your building.
  - Clear the room, building, or area of any occupants.
  - Immediately call your gas supplier from a neighbor's phone. Follow the gas supplier's instructions.
  - If you cannot reach your gas supplier, call the fire department.
- Installation and service must be performed by a qualified installer, service agency, or the gas supplier.

### *State of California Proposition 65 Warnings:*

The California Safe Drinking Water and Toxic Enforcement Act requires the governor of California to publish a list of substances known to the state to cause cancer, birth defects or other reproductive harm and requires businesses to warn of potential exposure to such substances.

**WARNING**

This product contains one or more chemicals known to the State of California to cause cancer, birth defects or other reproductive harm.

Gas appliances can cause low-level exposure to some of these substances, including benzene, carbon monoxide, formaldehyde and soot, caused primarily by the incomplete combustion of natural gas or LP fuels. Exposure to these substances can be minimized by properly venting the dryer to the outdoors.

**SAVE THESE INSTRUCTIONS**

# Operating instructions

## **⚠ WARNING!**

To reduce the risk of fire, electric shock, or injury to persons, read the **IMPORTANT SAFETY INSTRUCTIONS** before operating this appliance.

### **⚠ WARNING**



#### **Explosion Hazard**

Keep flammable materials and vapors, such as gasoline, away from dryer.  
DO NOT dry anything that has ever had anything flammable on it (even after washing).  
Failure to do so can result in death, explosion, or fire.

### **⚠ WARNING**



#### **Fire Hazard**

No washer can completely remove oil.  
Do not dry anything that has ever had any type of oil on it (including cooking oils).  
Items containing foam, rubber, or plastic must be dried on a clothesline or by using an air dry cycle.  
Failure to follow these instructions can result in death or fire.

Throughout this manual, features and appearance may vary from your model

## Quick Start Guide

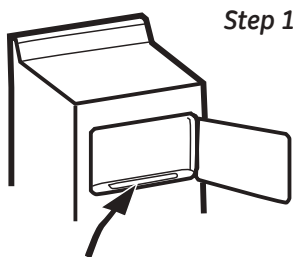

- Clean lint filter

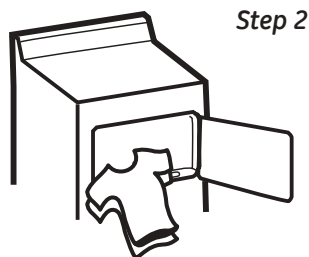

- Add clothes
- Shut door

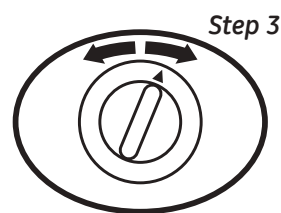

- Select drying cycle

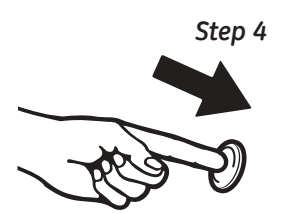

- Push Start



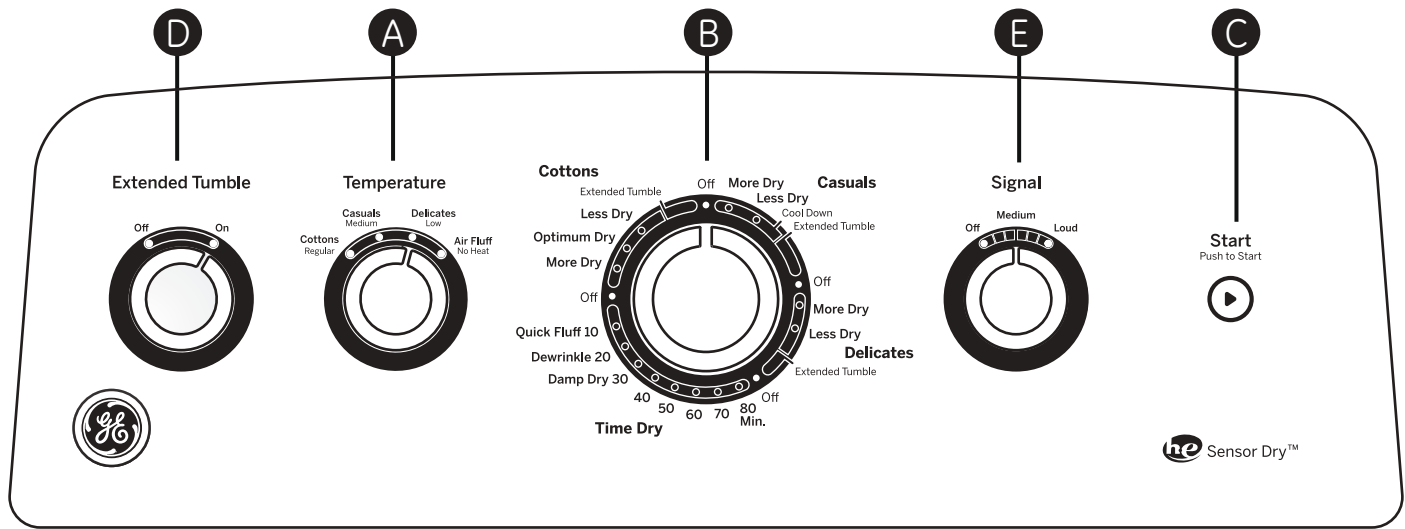

---

**IMPORTANT: Clean the lint filter each time you use the dryer.**

**A Temperature** (Not all features are on all models)

---

**Cottons Regular** For regular to heavy cottons.

---

**Casuals Medium** For synthetics, blends, delicates and items labeled permanent press.

---

**Delicates Low** On some models. For delicates, synthetics and items labeled tumble dry low.

---

**Air Fluff No Heat** For fluffing items without heat. Use the **Time Dry** cycle.

**B Drying Cycles** (Not all features are on all models)

---

**Cottons** For cottons and most linens. For most loads, select **Optimum Dry** (on some models).

---

**Casuals** For wrinkle-free, permanent press and delicate items, and knits.

---

**Delicates** For delicate items, special-care fabrics and knits.

---

**Time Dry** Set the Cycle Selector at the desired drying time.

---

**Dewrinkle** For removing wrinkles from items that are clean and dry or that are very lightly damp.

---

**Quick Fluff** For freshening or fluffing up already dry clothing, fabrics, linens and pillows. Use with **Air Fluff No Heat**. Provides 10 minutes of no heat tumbling.

*Sensor cycles automatically determine fabric dryness. Select **Less Dry** if you want your clothes slightly damp at the end of the drying cycle. Select **More Dry** if you want them to feel drier.*

*Timed cycles run for a selected time.*

**C Start**—Close the dryer door. Select **Start**. Opening the door during operation will stop the dryer. To restart the dryer, close the door and select **Start** to complete the cycle.

---

**NOTE: Drying times will vary according to the type of heat used (Electric, Natural or LP gas), size of load, types of fabrics, wetness of clothes and condition of exhaust ducts.**

**D Extended Tumble Option** (on some models)

Use this option to minimize the wrinkles in clothes. It provides approximately 15 minutes of no-heat tumbling after the clothes are dry.

This option can only be used with the **Cottons** and **Casuals/Easy Care** cycles.

If you are using the cycle **Signal** knob and you select the **Extended Tumble** option, a signal will sound at the end of the drying time and several times during the **Extended Tumble** cycle. This will remind you that it is time to remove the clothes.

If **Extended Tumble** is not on, the dryer will stop once the timer reaches the **Extended Tumble** mark on the cycle dial.

---

**E Cycle Signal Option** (on some models)

This signal will sound just before the end of the cycle to remind you to remove the clothes. On some models, the signal sound level cannot be adjusted.

If you selected the **Extended Tumble** option, the signal will sound at the end of the drying time and will sound several times during the **Extended Tumble** cycle. This will remind you that it is time to remove the clothes.

**NOTE:**

- **Remove garments promptly at the sound of the signal. Place clothes on hangers so wrinkles won't set in.**
- **Use the cycle Signal especially when drying fabrics like polyester knits and permanent press. These fabrics should be removed so wrinkles won't set in.**

---

**Automatic Cycle Signal** (on some models)

At the end of each cycle, there is approximately 15 minutes of no-heat tumbling after the laundry is dry. A reminder signal will sound periodically during this time to remind you to remove the laundry.

# About the dryer features.

---

## **Sensor Dry** (SOME MODELS)

### **Sensor Dry**

This feature is active in all cycles except **Timed Dry**, **Warm Up** and **Air Fluff**.

The **Sensor Dry** provides greater drying accuracy than standard machines, resulting in shorter dry times and better clothes care. As the clothes tumble, they touch a moisture sensor. The sensor will stop the heating cycle as soon as the clothes have reached the selected dryness.

This dryer will adjust the initial estimated drying time of the sensor dry cycles as it “learns” its installation and usage profile. Please allow several weeks for the dryer to customize itself to “you”.

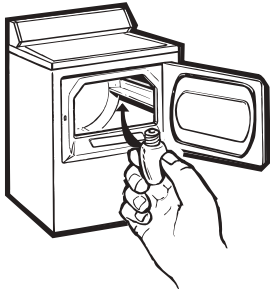

### **Drum Lamp**

Before replacing the light bulb, be sure to unplug the dryer power cord or disconnect the dryer at the household distribution panel by removing the fuse or switching off the circuit breaker. Reach above dryer opening from inside the drum. Remove the bulb and replace with the same size bulb.

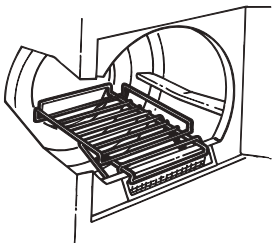

### **Drying Rack** (on some models)

A handy drying rack may be used for drying delicate items such as washable sweaters.

Hook the rack over the lint filter so the rack extends into the dryer drum.

#### **NOTE:**

- The drying rack must be used with the **Timed Cycle**.
- Do not use this drying rack when there are other clothes in the dryer.

### **Alloy Steel Drum** (on some models)

The alloy steel used to make the dryer drum provides the highest reliability available in a GE dryer. If the dryer drum should be scratched or dented during normal

use, the drum will not rust or corrode. These surface blemishes will not affect the function or durability of the drum.

# About loading and using the dryer.

Always follow the fabric manufacturer's care label when laundering



## Sorting and Loading Hints

As a general rule, if clothes are sorted properly for the washer, they are sorted properly for the dryer.

Do not add fabric softener sheets once the load has become warm. They may cause fabric softener stains. Bounce® Fabric Conditioner Dryer Sheets have been approved for use in all GE Dryers when used in accordance with the manufacturer's instructions.

**Do not overload.** This wastes energy and causes wrinkling.

**Do not dry the following items:** fiberglass items, woolens, rubber-coated items, plastics, items with plastic trim and foam-filled items.



## Fabric Care Labels

Below are fabric care label "symbols" that affect the clothing you will be laundering

### WASH LABELS

<b>Machine wash cycle</b>						
	Normal	Permanent Press/ wrinkle resistant	Gentle/ delicate	Hand wash	Do not wash	Do not wring
<b>Water temperature</b>						
	Hot (50C/120F)	Warm (40C/105F)	Cold/cool (30C/85F)			

### BLEACH LABELS

<b>Bleach symbols</b>			
	Any bleach (when needed)	Only non-chlorine bleach (when needed)	Do not bleach

### DRY LABELS

<b>Tumble dry</b>						
	Dry	Normal	Permanent Press/ wrinkle resistant	Gentle/ delicate	Do not tumble dg	Do not dry used with do not wash
<b>Heat setting</b>						
	High	Medium	Low	No heat/air		
<b>Special instructions</b>						
	Line dry/ hang to dry	Drip dry	Dry flat	In the shade		



## Care and Cleaning of the Dryer

**The Exterior:** Wipe or dust any spills or washing compounds with a damp cloth. Dryer control panel and finishes may be damaged by some laundry pretreatment soil and stain remover products. Apply these products away from the dryer. The fabric may then be washed and dried normally. Damage to your dryer caused by these products is not covered by your warranty.

**The Lint Filter:** Clean the lint filter before each use. Remove by pulling straight up. Run your fingers across the filter. A waxy buildup may form on the lint filter from using dryer added fabric softener sheets.

To remove this buildup, wash the lint screen in warm, soapy water. Dry thoroughly and replace. Do not operate the dryer without the lint filter in place.

Vacuum the lint from the dryer lint filter area if you notice a change in dryer performance.

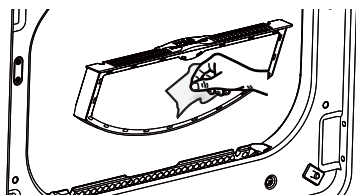

**Stainless Steel:** To clean stainless steel surfaces, use a damp cloth with a mild, non-abrasive cleaner suitable for stainless steel surfaces. Remove the cleaner residue, and then dry with a clean cloth.

**Dryer Interior and Duct:** The interior of the appliance and exhaust duct should be cleaned once a year by qualified service personnel.

**The Exhaust Duct:** Inspect and clean the exhaust ducting at least once a year to prevent clogging. A partially clogged exhaust can lengthen the drying time.

### Follow these steps:

- 1 Turn off electrical supply by disconnecting the plug from the wall socket.
- 2 Disconnect the duct from the dryer.
- 3 Vacuum the duct with the hose attachment and reconnect the duct.

**The Exhaust Hood:** Check from the outside that the flaps of the hood move freely when operating. Make sure that there is not wildlife (birds, insects, etc.) nesting inside the duct or hood.

For the best drying performance, the dryer needs to be properly vented **The dryer will use more energy and run longer if it is not vented to the below specifications. Carefully follow the details on Exhausting in the Installation Instructions.**

- Use only rigid metal 4" diameter ductwork inside the dryer cabinet. Use only rigid metal or UL listed flexible metal 4" diameter ductwork for exhausting to the outside.
- Do not use plastic or other combustible ductwork.
- Use the shortest length possible.
- Do not crush or collapse.
- Avoid resting the duct on sharp objects.
- **Venting must conform to local building codes.**

**⚠ WARNING**  - Fire Hazard

This dryer **MUST** be exhausted to the outdoors.

Use only 4" rigid metal ducting for the home exhaust duct.

Use only 4" rigid metal or UL-listed dryer transition duct to connect the dryer to the home exhaust.

**DO NOT** use a plastic vent.

**DO NOT** exhaust into a chimney, kitchen exhaust, gas vent, wall, ceiling, attic, crawl space, or concealed space of a building.

**DO NOT** install a screen in or over the exhaust duct.

**DO NOT** use duct longer than specified in the exhaust length table.

Failure to follow these instructions can result in death or fire.

**Correct Venting**

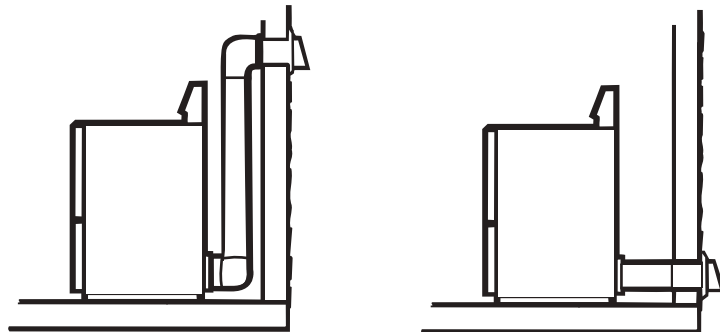

**Incorrect Venting**

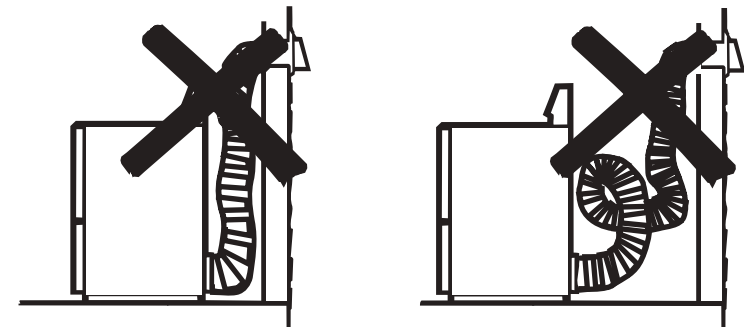

## Before you call for service...



*Troubleshooting Tips*  
Save time and money! Review the charts on the following pages, or visit [GEAppliances.ca](http://GEAppliances.ca). You may not need to call for service.

<b>Problem</b>	<b>Possible Causes</b>	<b>What To Do</b>
<b>Dryer doesn't start</b>	<b>Dryer is unplugged</b>	<ul style="list-style-type: none"> <li>• Make sure the dryer plug is pushed completely into the outlet.</li> </ul>
	<b>Fuse is blown/circuit breaker is tripped</b>	<ul style="list-style-type: none"> <li>• Check the house fuse/circuit breaker box and replace fuse or reset breaker. <b>NOTE:</b> Most electric dryers use two fuses/breakers.</li> </ul>
<b>Dryer doesn't heat</b>	<b>Fuse is blown/circuit breaker is tripped; the dryer may tumble but not heat</b>	<ul style="list-style-type: none"> <li>• Check the house fuse/circuit breaker box and replace both fuses or reset both breakers. Your dryer may tumble if only one fuse is blown or one breaker is tripped.</li> </ul>
	<b>Gas service is off</b>	<ul style="list-style-type: none"> <li>• Make sure gas shutoff at dryer and main shutoff are fully open.</li> </ul>
	<b>No heat temperature selected</b>	<ul style="list-style-type: none"> <li>• Select another heat setting.</li> </ul>
<b>Dryer shakes or makes noise</b>	<b>Some shaking/noise is normal. Dryer may be sitting unevenly</b>	<ul style="list-style-type: none"> <li>• Move dryer to an even floor space, or adjust leveling legs as necessary until even.</li> </ul>
<b>Greasy spots on clothes</b>	<b>Improper use of fabric softener</b>	<ul style="list-style-type: none"> <li>• Follow directions on fabric softener package.</li> </ul>
	<b>Drying dirty items with clean ones</b>	<ul style="list-style-type: none"> <li>• Use your dryer to dry only clean items. Dirty items can stain clean items and the dryer.</li> </ul>
	<b>Clothes were not completely clean</b>	<ul style="list-style-type: none"> <li>• Sometimes stains which cannot be seen when the clothes are wet appear after drying. Use proper washing procedures before drying.</li> </ul>
<b>Lint on clothes</b>	<b>Lint filter is full</b>	<ul style="list-style-type: none"> <li>• Clean lint screen before each load.</li> </ul>
	<b>Improper sorting</b>	<ul style="list-style-type: none"> <li>• Sort lint producers (like chenille) from lint collectors (like corduroy).</li> </ul>
	<b>Static electricity can attract lint</b>	<ul style="list-style-type: none"> <li>• See suggestions in this section under <b>Static</b>.</li> </ul>
	<b>Overloading</b>	<ul style="list-style-type: none"> <li>• Separate large loads into smaller ones.</li> </ul>
	<b>Paper, tissue, etc., left in pockets</b>	<ul style="list-style-type: none"> <li>• Empty all pockets before laundering clothes.</li> </ul>
<b>Static occurs</b>	<b>No fabric softener was used</b>	<ul style="list-style-type: none"> <li>• Try a fabric softener.</li> <li>• Bounce® Fabric Conditioner Dryer Sheets have been approved for use in all GE Dryers when used in accordance with the manufacturer's instructions.</li> </ul>
	<b>Over-drying</b>	<ul style="list-style-type: none"> <li>• Try a fabric softener.</li> <li>• Adjust setting to <b>Less Dry</b> or <b>Damp Dry</b>.</li> </ul>
	<b>Synthetics, permanent press and blends can cause static</b>	<ul style="list-style-type: none"> <li>• Try a fabric softener.</li> </ul>
<b>Inconsistent drying times</b>	<b>Type of heat</b>	<ul style="list-style-type: none"> <li>• Automatic drying times will vary according to the type of heat used (electric, natural or LP gas), size of load, types of fabrics, wetness of clothes and condition of exhaust ducts.</li> </ul>
<b>The Dry dryness level was chosen but load is still damp</b>	<b>Load consists of a mixture of heavy and light fabrics</b>	<ul style="list-style-type: none"> <li>• When combining heavy and light fabrics in a load, choose <b>More Dry</b> if you are using a sensor cycle.</li> </ul>
	<b>Exhaust system is blocked</b>	<ul style="list-style-type: none"> <li>• Inspect and clean exhaust system.</li> </ul>

## Before you call for service...



<b>Problem</b>	<b>Possible Causes</b>	<b>What To Do</b>
<i>Small amount of water on floor in front of dryer</i>	Inadequate load size for steam cycle selected, excess steam condenses inside cabinet and leaks out	<ul style="list-style-type: none"> <li>If using the <b>Steam Dewrinkle</b> cycle, manually reduce time. If using the <b>Steam Refresh</b> cycle, add more</li> </ul>
<i>Water on floor in back of dryer</i>	Loose water hose connection to valve	<ul style="list-style-type: none"> <li>Install rubber washer provided with hose.</li> </ul>
	Hose missing rubber washer at connection with valve	
<i>Water drips from door when opened after a Steam Cycle</i>	Steam condenses on inner door	<ul style="list-style-type: none"> <li>This is normal.</li> </ul>
<i>Cannot see steam at beginning of cycle</i>	Steam released at different time in cycle	<ul style="list-style-type: none"> <li>This is normal.</li> </ul>
<i>Cannot see steam at any time during the cycle</i>	The steam nozzle might be clogged with debris from your water supply	<ul style="list-style-type: none"> <li>Call <b>800.GE.CARES</b> to order nozzle replacement kit <b>WE25M71</b> or to request a service technician to replace this for you.</li> </ul>
<i>Garments still wrinkled after steam cycle</i>	Too many garments	<ul style="list-style-type: none"> <li>Load fewer garments; manually increase time</li> </ul>
<i>Dryer continues to tumble after display says complete</i>	Extended/Dewrinkle Tumble was selected	<ul style="list-style-type: none"> <li>Ensure <b>Extended/Dewrinkle Tumble</b> option is not selected. For the <b>Steam Refresh</b> cycle, <b>Extended/Dewrinkle Tumble</b> will automatically be turned on and cannot be turned off.</li> </ul>
<i>Garments are wet after Steam cycle</i>	Lint filter not clean	<ul style="list-style-type: none"> <li>Clean lint filter</li> </ul>
	Load is children/infant garments	<ul style="list-style-type: none"> <li>Use the <b>Steam Refresh</b> cycle.</li> </ul>
<i>No numbers displayed during cycle, only lights</i>	Dryer is continuously monitoring the amount of moisture in the clothes	<ul style="list-style-type: none"> <li>This is normal. When the dryer senses a low level of moisture in the load, the dryer will display the dry time remaining.</li> </ul>
<i>Time Remaining jumped to a lower number</i>	The estimated time may change when a smaller load than usual is drying	<ul style="list-style-type: none"> <li>This is normal.</li> </ul>
<i>Dryer is running but 00 is displayed in Time Remaining</i>	The Extended/Dewrinkle Tumble option was chosen	<ul style="list-style-type: none"> <li>This is normal. During <b>Extended/Dewrinkle Tumble</b>, the time remaining is not displayed. The extended tumbling option lasts approximately 60 minutes; dewrinkle 60 minutes</li> </ul>
<i>Clothes are still wet and dryer shuts off after a short time</i>	The door was opened mid-cycle. The load was then removed from the dryer and a new load put in without selecting a new cycle	<ul style="list-style-type: none"> <li>A dry cycle must be re-selected each time a new load is put in.</li> </ul>
	Small load	<ul style="list-style-type: none"> <li>When drying 3 items or less, choose <b>Speed Dry</b> or <b>Timed Dry</b>.</li> </ul>
	Load was already dry except for collars and waistbands	<ul style="list-style-type: none"> <li>Choose <b>Speed Dry</b> or <b>Timed Dry</b> to dry damp collars and waistbands. In the future, when drying a load with collars and waistbands, choose <b>More Dry</b>.</li> </ul>
	Dryer is not level	<ul style="list-style-type: none"> <li>Move dryer to an even floor space or adjust leveling legs as necessary until even.</li> </ul>

## Before you call for service...



<b>Problem</b>	<b>Possible Causes</b>	<b>What To Do</b>
<i>Small amount of water on floor in front of dryer</i>	Inadequate load size for steam cycle selected, excess steam condenses inside cabinet and leaks out	<ul style="list-style-type: none"> <li>If using the <b>Steam Dewrinkle</b> cycle, manually reduce time. If using the <b>Steam Refresh</b> cycle, add more</li> </ul>
<i>Water on floor in back of dryer</i>	Loose water hose connection to valve	<ul style="list-style-type: none"> <li>Install rubber washer provided with hose.</li> </ul>
	Hose missing rubber washer at connection with valve	
<i>Water drips from door when opened after a Steam Cycle</i>	Steam condenses on inner door	<ul style="list-style-type: none"> <li>This is normal.</li> </ul>
<i>Cannot see steam at beginning of cycle</i>	Steam released at different time in cycle	<ul style="list-style-type: none"> <li>This is normal.</li> </ul>
<i>Cannot see steam at any time during the cycle</i>	The steam nozzle might be clogged with debris from your water supply	<ul style="list-style-type: none"> <li>Call <b>800.GE.CARES</b> to order nozzle replacement kit <b>WE25M71</b> or to request a service technician to replace this for you.</li> </ul>
<i>Garments still wrinkled after steam cycle</i>	Too many garments	<ul style="list-style-type: none"> <li>Load fewer garments; manually increase time</li> </ul>
<i>Dryer continues to tumble after display says complete</i>	Extended/Dewrinkle Tumble was selected	<ul style="list-style-type: none"> <li>Ensure <b>Extended/Dewrinkle Tumble</b> option is not selected. For the <b>Steam Refresh</b> cycle, <b>Extended/Dewrinkle Tumble</b> will automatically be turned on and cannot be turned off.</li> </ul>
<i>Garments are wet after Steam cycle</i>	Lint filter not clean	<ul style="list-style-type: none"> <li>Clean lint filter</li> </ul>
	Load is children/infant garments	<ul style="list-style-type: none"> <li>Use the <b>Steam Refresh</b> cycle.</li> </ul>
<i>No numbers displayed during cycle, only lights</i>	Dryer is continuously monitoring the amount of moisture in the clothes	<ul style="list-style-type: none"> <li>This is normal. When the dryer senses a low level of moisture in the load, the dryer will display the dry time remaining.</li> </ul>
<i>Time Remaining jumped to a lower number</i>	The estimated time may change when a smaller load than usual is drying	<ul style="list-style-type: none"> <li>This is normal.</li> </ul>
<i>Dryer is running but 00 is displayed in Time Remaining</i>	The Extended/Dewrinkle Tumble option was chosen	<ul style="list-style-type: none"> <li>This is normal. During <b>Extended/Dewrinkle Tumble</b>, the time remaining is not displayed. The extended tumbling option lasts approximately 60 minutes; dewrinkle 60 minutes</li> </ul>
<i>Clothes are still wet and dryer shuts off after a short time</i>	The door was opened mid-cycle. The load was then removed from the dryer and a new load put in without selecting a new cycle	<ul style="list-style-type: none"> <li>A dry cycle must be re-selected each time a new load is put in.</li> </ul>
	Small load	<ul style="list-style-type: none"> <li>When drying 3 items or less, choose <b>Speed Dry</b> or <b>Timed Dry</b>.</li> </ul>
	Load was already dry except for collars and waistbands	<ul style="list-style-type: none"> <li>Choose <b>Speed Dry</b> or <b>Timed Dry</b> to dry damp collars and waistbands. In the future, when drying a load with collars and waistbands, choose <b>More Dry</b>.</li> </ul>
	Dryer is not level	<ul style="list-style-type: none"> <li>Move dryer to an even floor space or adjust leveling legs as necessary until even.</li> </ul>



# GE Dryer Warranty.



All warranty support provided by our authorized service centers. To schedule service, on-line, 24 hours a day, visit us at [GEAppliances.ca](http://GEAppliances.ca) or call **800.561.3344** during normal business hours. Please have serial number and model number available when calling for service.

*Staple your receipt here.  
Proof of the original purchase date is needed to obtain support under the warranty.*

## For The Period Of: GE Will Replace:

### One Year

*From the date of the original purchase*

**Any part** of the dryer which fails due to a defect in materials or workmanship. During this **limited one-year warranty**, GE will also provide, **free of charge**, all labor and related service costs to replace the defective part.

## What GE Will Not Cover:

- Service trips to your home to teach you how to use the product.
- Improper installation, delivery or maintenance.
- Failure of the product if it is abused, misused, or used for other than the intended purpose or used commercially.
- Replacement of the light bulb.
- Replacement of house fuses or resetting of circuit breakers.
- Damage to the product caused by accident, fire, floods or acts of God.
- Incidental or consequential damage caused by possible defects with this appliance.
- Damage caused after delivery.
- Product not accessible to provide required service.
- Defects or damage due to operation in freezing temperatures.
- Products which are not defective or broken, or which are working as described in the Owner's Manual.

**EXCLUSION OF IMPLIED WARRANTIES—Your sole and exclusive remedy is product repair as provided in this Limited Warranty. Any implied warranties, including the implied warranties of merchantability or fitness for a particular purpose, are limited to one year or the shortest period allowed by law.**

*This warranty is extended to the original purchaser and any succeeding owner for products purchased in Canada for home use within Canada. In-home warranty service will be provided in areas where it is available and deemed reasonable by MC Commercial to provide.*

Warrantor: MC Commercial, Burlington, L7R 5B6

## Consumer Support.

---



### *GE Appliances Website*

**GEAppliances.ca**

Have a question or need assistance with your appliance? Try the GE Appliances Website 24 hours a day, any day of the year! For greater convenience and faster service, you can now download Owner's Manuals, order parts or even schedule service on-line.

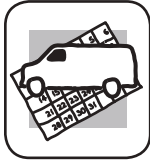

### *Schedule Service*

**GEAppliances.ca**

Expert GE repair service is only one step away from your door. Get on-line and schedule your service at your convenience 24 hours any day of the year! Or call **800.561.3344** during normal business hours.



### *Real Life Design Studio*

**GEAppliances.ca**

GE supports the Universal Design concept—products, services and environments that can be used by people of all ages, sizes and capabilities. We recognize the need to design for a wide range of physical and mental abilities and impairments. For details of GE's Universal Design applications, including kitchen design ideas for people with disabilities, check out our Website today. Call **800.561.3344**.



### *Extended Warranties*

Consult your local listings for the nearest extended warranty provider.



### *Parts and Accessories*

**GEAppliances.ca**

Individuals qualified to service their own appliances can have parts or accessories sent directly to their homes. Visit your local authorized GE parts distributor or call **800.661.1616**.

Instructions contained in this manual cover procedures to be performed by any user. Other servicing generally should be referred to qualified service personnel. Caution must be exercised, since improper servicing may cause unsafe operation.



### *Contact Us*

**GEAppliances.ca**

If you are not satisfied with the service you receive from GE, contact us on our Website with all the details including your phone number, or write to:  
Director, Consumer Relations, MC Commercial  
Suite 310, 1 Factory Lane  
Moncton, N.B. E1C 9M3



### *Register Your Appliance*

**GEAppliances.ca**

**Register your new appliance on-line—at your convenience!** Timely product registration will allow for enhanced communication and prompt service under the terms of your warranty, should the need arise. You may also mail in the pre-printed registration card included in the packing material.

# Service à la clientèle.

**electromagersGE.ca**

**Site Web des électroménagers GE**



Vous avez des questions ou besoin d'assistance concernant votre appareil ? Consultez le site Web des électroménagers GE accessible 24 heures sur 24, tous les jours de l'année! Pour un service pratique encore plus rapide, vous pouvez maintenant télécharger des manuels, commander des pièces ou même faire une demande de réparation en ligne.

**electromagersGE.ca**

**Demande de réparation**

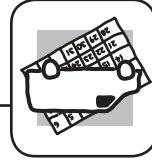

Pour bénéficier du service de réparation de GE, il suffit de nous contacter. Demandez une réparation en ligne, 24 heures sur 24, tous les jours! C'est pratique! Ou encore, téléphonez au **1 800 561 3344** pendant les heures normales de bureau.

**electromagersGE.ca**

**Centre de conception universelle**

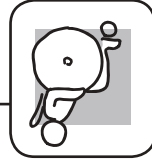

GE soutient la conception universelle : produits, services et environnements à la portée de tous, quels que soient leur âge, taille ou capacités mentales et physiques. Nous avons conscience qu'il est nécessaire d'adapter nos produits à toute la variété de capacités et de handicaps physiques et mentaux existants. Pour plus de détails sur les applications de conception universelle de GE, dont la conception de cuisines pour les personnes atteintes d'un handicap, consultez notre site Web dès aujourd'hui. Les malentendants peuvent téléphoner au **1 800 561 3344**.

**Garanties prolongées**



Veillez consulter votre annuaire local pour trouver un fournisseur de garantie prolongée.

**electromagersGE.ca**

**Pièces et accessoires**



Veillez consulter votre annuaire pour trouver un distributeur local de pièces GE. Autrement, appelez-nous au 800.661.1616.

Les directives stipulées dans le présent manuel comportent des procédures que n'importe quel utilisateur peut effectuer. Les autres types de réparation doivent généralement être confiés à un technicien qualifié. Faites preuve de prudence, car une réparation ou un entretien mal effectué peut rendre l'utilisation de l'appareil dangereuse.

**electromagersGE.ca**

**Communiquez avec nous**

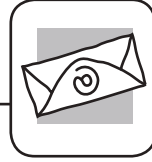

Si vous n'êtes pas satisfait du service après-vente de GE, communiquez avec nous sur notre site Web en fournissant tous les détails et votre numéro de téléphone, ou écrivez à :

Directeur, Relations au consommateur, MC Commercial  
Suite 310, 1 Factory Lane  
Moncton, N.B. E1C 9M3

**electromagersGE.ca**

**Enregistrez votre appareil**



**Enregistrez votre nouvel appareil en ligne au moment qui vous convient le mieux!** L'enregistrement de votre produit dans les délais prescrits permet une meilleure communication et un service rapide, selon les modalités de votre garantie, si besoin est. Vous pouvez également envoyer par courrier la carte d'enregistrement préimprimée qui se trouve dans l'emballage de votre appareil.

# Garantie de la sècheuse GE.



Toutes les réparations sous garantie sont effectuées par nos centres de réparation autorisés. Pour une demande de réparation en ligne, 24 heures par jour, visitez le site [electromenagersGE.ca](http://electromenagersGE.ca) ou téléphonez au 1 800 561 3344. Veuillez avoir les numéros de série et de modèle de votre appareil à portée de main lorsque vous appelez pour une réparation.

Agrafez votre facture ici. Une preuve de la date d'achat d'origine est requise pour bénéficier du service de réparation sous garantie.

Pendant une période de :

GE remplacera :

**Un an**  
 À compter de la date de fabrication. Au cours de cette **garantie limitée d'un an**, GE fournira également, **sans frais**, les pièces de la sècheuse qui se révèle défectueuse en raison d'un vice de matériau ou de fabrication. et la main-d'œuvre d'achat d'origine.

Ce que GE ne couvre pas :

- Toute visite à votre domicile pour vous expliquer le fonctionnement de l'appareil.
- L'installation, la livraison ou l'entretien inadéquats de l'appareil.
- Toute défectuosité du produit lorsqu'il a été utilisé de façon abusive ou inadéquate, employé à toute autre fin que celle pour laquelle il a été conçu ou utilisé à des fins commerciales.
- Le remplacement de l'ampoule.
- Le remplacement des fusibles ou le réenclenchement des disjoncteurs du panneau de distribution de votre résidence.
- Les produits qui ne sont pas défectueux ou brisés, ou qui fonctionnent tel que décrit dans le Manuel de l'utilisateur.
- Tout dommage au produit attribuable à un accident, à un incendie, à une inondation ou à une catastrophe naturelle.
- Tout dommage accessoire ou indirect, causé par des défaillances possibles de l'appareil.
- Tout dommage causé après la livraison.
- Tout produit auquel il n'est pas possible d'accéder pour effectuer les réparations nécessaires.
- Les défectuosités ou les dommages causés par une utilisation de l'appareil à des températures situées sous le point de congélation.
- Les produits qui ne sont pas défectueux ou brisés, ou qui fonctionnent tel que décrit dans le Manuel de l'utilisateur.

**EXCLUSION DES GARANTIES IMPLICITES :** Votre seul et unique recours est de faire réparer le produit dans le cadre de cette garantie limitée. Toute garantie implicite, incluant la garantie de qualité marchande ou d'aptitude du produit à un usage particulier, est limitée à un an ou à la période la plus courte autorisée par la loi.

Cette garantie est offerte à l'acheteur initial, ainsi qu'à tout propriétaire subséquent d'un produit acheté au Canada en vue d'une utilisation domestique au Canada. Si le produit se situe dans une zone où aucun réparateur agréé par GE n'est disponible, vous devrez peut-être assumer les frais de déplacement de celui-ci ou apporter le produit à un atelier de réparation agréé par GE. Si vous avez besoin de pièces de rechange, nous vous recommandons de n'utiliser que des pièces d'origine spécifiées de GE. Ces pièces ont été conçues pour fonctionner avec votre appareil et ont été fabriquées et testées afin de répondre aux spécifications de GE.

Dans certaines provinces, il est interdit d'exclure ou de limiter les dommages indirects ou accessoires. Il est alors possible que les limitations ou exclusions ci-dessus ne s'appliquent pas dans votre cas. La présente garantie vous confère des droits juridiques spécifiques. Vous pouvez bénéficier d'autres droits, qui varient d'une province à l'autre. Pour connaître les droits dont vous bénéficiez, communiquez avec le bureau des Relations avec les consommateurs de votre région ou de votre province.

Garant : MC COMMERCIAL, BURLINGTON, ON, L7R 5B6



Problème	Causes possibles	Solutions
Présence d'une petite quantité d'eau au sol devant la sècheuse	Taille de la brassée insuffisante pour le programme à la vapeur sélectionné; l'excédent de vapeur se condense à l'intérieur de la sècheuse et fuit à l'extérieur	<ul style="list-style-type: none"> <li>Si vous utilisez le programme <b>Steam Refresh</b> (défroissage à la vapeur), réduisez manuellement la durée du programme. Si vous utilisez le programme <b>Steam Refresh</b> (rafraichissement à la vapeur), ajoutez des vêtements à la brassée.</li> </ul>
Présence d'eau au sol derrière la sècheuse	Raccord d'alimentation en eau desserré sur le robinet	<ul style="list-style-type: none"> <li>Serrez le raccord.</li> </ul>
De l'eau s'écoule de la porte lorsque vous ouvrez cette dernière après un programme à la vapeur	La vapeur se condense sur la contre-porte	<ul style="list-style-type: none"> <li>Ceci est normal.</li> </ul>
Impossible de voir la vapeur au début du programme	De la vapeur est libérée à différents moments du programme	<ul style="list-style-type: none"> <li>Ceci est normal.</li> </ul>
Impossible de voir de la vapeur pendant le programme	La buse à vapeur est peut-être bouchée par des débris provenant de votre alimentation en eau	<ul style="list-style-type: none"> <li>Téléphonnez au <b>1 800 GE-CARES</b> pour commander une buse de remplacement (<b>n° de pièce WE25M71</b>) ou pour demander qu'un technicien qualifié la remplace pour vous.</li> </ul>
Les vêtements présentent des plis après l'utilisation d'un programme à la vapeur	Trop de vêtements dans la sècheuse	<ul style="list-style-type: none"> <li>Chargez moins de vêtements et augmentez manuellement la durée du séchage.</li> </ul>
La sècheuse continue à fonctionner après que l'afficheur indique que le programme est terminé	L'option de culbutage prolongé/défroissage a été sélectionnée	<ul style="list-style-type: none"> <li>Assurez-vous que l'option <b>Extended/Dewrinkle Tumble</b> (culbutage prolongé/défroissage) n'a pas été sélectionnée. Si vous utilisez le programme <b>Steam Refresh</b> (rafraichissement à la vapeur), l'option <b>Extended/Dewrinkle Tumble</b> sera automatiquement activée et ne pourra pas être arrêtée.</li> </ul>
Les vêtements sont humides après un programme à la vapeur	Le filtre à charpie n'est pas propre	<ul style="list-style-type: none"> <li>Nettoyez le filtre à charpie.</li> </ul>
Le temps restant a bondi à un nombre inférieur	Le temps restant estimé peut changer lorsqu'une brassée plus petite qu'à la normale est dans la sècheuse	<ul style="list-style-type: none"> <li>Ceci est normal.</li> </ul>
Le séchage est en cours, mais 00 est indiqué dans l'afficheur du temps restant	L'option <b>Extended/Dewrinkle Tumble</b> (culbutage prolongé/défroissage) a été sélectionnée	<ul style="list-style-type: none"> <li>Ceci est normal. Durant le <b>Extended/Dewrinkle Tumble</b> (culbutage prolongé/défroissage), le temps restant n'est pas affiché. L'option de culbutage prolonge la durée de séchage d'environ 60 minutes; de défroissage de 60 minutes.</li> </ul>
Les vêtements sont toujours humides et la sècheuse s'arrête après une courte période	La porte a été ouverte pendant le programme La brassée a été retirée de la sècheuse et remplacée par une nouvelle brassée sans qu'un nouveau programme ait été sélectionné	<ul style="list-style-type: none"> <li>Lorsque vous séchez trois articles ou moins, sélectionnez l'option <b>Speed Dry</b> (séchage rapide) ou <b>Time Dry</b> (séchage minute).</li> </ul>
La brassée a été séchée, sauf les cols et les ceintures	La brassée a été séchée, sauf les cols et les ceintures	<ul style="list-style-type: none"> <li>Sélectionnez le réglage <b>Speed Dry</b> (séchage rapide) ou <b>Timed Dry</b> (séchage minute) pour faire sécher les cols et les ceintures humides. À l'avenir, lorsque vous faites sécher une brassée qui comprend des cols et des ceintures, sélectionnez le réglage <b>More Dry</b> (plus sec).</li> </ul>
La sècheuse n'est pas de niveau	Déplacez la sècheuse sur une surface plane ou réglez les pieds de mise à niveau jusqu'à ce qu'elle soit de niveau.	



Problème	Causes possibles	Solutions
<p>Les vêtements mettent trop de temps à sécher</p>	<p>Triage des vêtements inadéquat</p>	<ul style="list-style-type: none"> <li>• Séparez les articles lourds des articles légers (de manière générale, une brassée bien triée pour le lavage l'est aussi pour le séchage).</li> </ul>
<p>Grandes brassées de tissus lourds (comme des serviettes de plage)</p>	<p>Les articles volumineux et au tissu lourd contiennent plus d'humidité et prennent plus de temps pour sécher. Séparez les articles volumineux et</p>	<p>ou tissu lourd en plus petites brassées pour accélérer le séchage.</p>
<p>Les commandes sont mal réglées</p>	<p>Régalez les paramètres de séchage en fonction de la brassée que</p>	<p>vous séchez.</p>
<p>Le filtre à charpie est plein</p>	<p>Nettoyez le filtre à charpie avant chaque séchage.</p>	<p>bonne évacuation.</p>
<p>Conduit inadéquat ou bouché</p>	<p>Reportez-vous aux instructions d'installation pour vous assurer d'une</p>	<p> Vériñez que le conduit est propre, sans pili et n'est pas obstrué.</p>
<p>Fusibles grillés ou disjoncteur déclenché</p>	<p>Remplacé le fusible ou réenclenchez le disjoncteur. Comme la plupart des sècheuses ont 2 fusibles/disjoncteurs, vérifiez qu'ils fonctionnent tous les deux.</p>	<p>Ne séchez pas plus d'une brassée à la fois.</p>
<p>Surcharge/combinaison des brassées</p>	<p>Si vous ne séchez qu'un ou deux articles, ajoutez quelques articles</p>	<p>pour assurer un cubitage adéquat.</p>
<p>Brassée insuffisante</p>	<p>Sélectionnez un temps de séchage plus court.</p>	<p>Retirez les articles pendant qu'ils sont encore un peu humides.</p>
<p>Les vêtements présentent des plis</p>	<p>Articles laissés dans la sècheuse après la fin du programme</p>	<p>Sortez le linge à la fin du programme et pliez-le ou suspendez-le immédiatement.</p>
<p>Surcharge</p>	<p>Divisez les brassées volumineuses en de plus petites.</p>	<p> Pour éviter le rétrécissement, respectez à la lettre les consignes d'entretien des vêtements, sur les étiquettes.</p>
<p>Les vêtements rétrécissent</p>	<p>Il est naturel que certains tissus rétrécissent au lavage. D'autres peuvent être lavés sans problème, mais rétrécissent au séchage</p>	<p> Si vous craignez qu'un vêtement en particulier rétrécisse, ne le lavez pas à la machine et ne le séchez pas à la sècheuse.</p>
<p>De l'eau se retrouve à l'intérieur de la porte et sur le dessus du filtre à charpie lorsque la porte est ouverte après l'utilisation d'un programme à la vapeur</p>	<p>La vapeur se condense sur les surfaces</p>	<p> Ceci est normal.</p>
<p>De petites zones des vêtements sont humides après l'utilisation d'un programme à la vapeur</p>	<p>La vapeur se condense sur le tambour interne</p>	<p> Si vous utilisez le programme <b>Steam Dewinkle</b> (défroissage à la vapeur), réduisez manuellement la durée du programme. Si vous utilisez le programme <b>Steam Refresh</b> (rafraichissement à la vapeur), ajoutez des vêtements à la brassée.</p>
<p>Le col et la ceinture des vêtements sont humides à la fin du programme</p>	<p>Le capteur du niveau de séchage considère que les principales parties des vêtements sont secs</p>	<p> Sélectionnez le réglage <b>Speed Dry</b> (séchage rapide) ou <b>Timed Dry</b> (séchage minuté) pour faire sécher les cols et les ceintures humides. À l'avenir, lorsque vous faites sécher une brassée qui comprend des cols et des ceintures, sélectionnez le réglage <b>More Dry</b> (plus sec).</p>
<p>Légère variation de la couleur du métal</p>	<p>Ceci est normal</p>	<p> En raison des propriétés métalliques de la peinture utilisée pour ce produit unique, de légères variations de couleur peuvent survenir selon l'angle de vision et les conditions d'éclairage.</p>

Avant de contacter un service de dépannage...

electromenagersGE.ca

# Avant de contacter un service de dépannage...



Conseils de dépannage  
Economisez du temps et de l'argent! Vérifiez les tableaux des pages qui suivent, ou consultez [electromangers.ca](http://electromangers.ca). Vous pourriez vous éviter un appel de service.

Problème	Causes possibles	Solutions
La sècheuse ne chauffe pas	<ul style="list-style-type: none"> <li>Le fusible est grillé/le disjoncteur s'est déclenché ; la sècheuse tourne, mais ne chauffe pas</li> <li>Vérifiez la boîte de fusibles ou de disjoncteurs. Remplacez les deux fusibles ou réenclenchez les deux disjoncteurs. Votre sècheuse peut fonctionner même si un seul fusible est grillé ou un seul disjoncteur est déclenché.</li> <li>Vérifiez que le robinet d'arrêt du gaz de la sècheuse et que le robinet d'arrêt principal sont complètement ouverts.</li> <li>Sélectionnez un autre réglage de chaleur.</li> </ul>	<ul style="list-style-type: none"> <li>La sècheuse est composée d'un mélange de tissus lourds et légers</li> <li>Lorsque vous combinez des tissus lourds et légers dans la même brassée, sélectionnez l'option <b>More Dry</b> (plus sec) si vous utilisez un programme de séchage par capteur.</li> <li>Inspectez et nettoyez le système d'évacuation.</li> </ul>
La sècheuse tremble ou fait du bruit	<ul style="list-style-type: none"> <li>Un certain niveau de tremblement et/ou de bruit est normal. La sècheuse n'est peut-être pas de niveau</li> <li>L'option No Heat (aucune chaleur) a été sélectionnée</li> </ul>	<ul style="list-style-type: none"> <li>Le système d'évacuation est obstrué</li> </ul>
Tâches de graisse sur les vêtements	<ul style="list-style-type: none"> <li>Utilisation inadéquate d'un assouplissant</li> <li>Du linge sale a été séché avec du linge propre</li> <li>Les vêtements n'étaient pas tout à fait propres</li> </ul>	<ul style="list-style-type: none"> <li>Les feuilles d'assouplissant Bounce<sup>MD</sup> ont été approuvées pour une utilisation avec toutes les sècheuses GE. Utilisez-les conformément au mode d'emploi du fabricant.</li> <li>Essayez d'utiliser un assouplissant.</li> <li>Régalez les paramètres à <b>LessDry</b> (moins sec) ou <b>Damp Dry</b> (humide).</li> <li>Essayez d'utiliser un assouplissant.</li> </ul>
Charpie sur les vêtements	<ul style="list-style-type: none"> <li>Le filtre à charpie est plein</li> <li>Triage des vêtements inadéquat</li> <li>L'électricité statique attire la charpie</li> </ul>	<ul style="list-style-type: none"> <li>Le filtre à charpie est plein</li> <li>Nettoyez le filtre à charpie avant chaque séchage.</li> <li>Séparez les vêtements qui produisent beaucoup de charpie (p. ex., chenille) de ceux qui l'attirent (p. ex., velours côtelé).</li> <li>Reportez-vous aux suggestions dans la section <b>Présence d'électricité statique</b>.</li> </ul>
Surcharge	<ul style="list-style-type: none"> <li>Papier, mouchoirs, etc. laissés dans les poches</li> </ul>	<ul style="list-style-type: none"> <li>Surcharge trop intense</li> </ul>
Présence d'électricité statique	<ul style="list-style-type: none"> <li>Surcharge</li> <li>Divisez les brassées volumineuses en de plus petites.</li> <li>Videz toutes les poches avant de laver les vêtements.</li> </ul>	<ul style="list-style-type: none"> <li>Présence d'électricité statique</li> <li>Aucun assouplissant n'a été utilisé</li> <li>Essayer d'utiliser un assouplissant.</li> </ul>
Temps de séchage inégal	<ul style="list-style-type: none"> <li>Type de chaleur</li> </ul>	<ul style="list-style-type: none"> <li>Temps de séchage inégal</li> <li>Les durées automatiques de séchage varient selon le type de chaleur (électrique, gaz naturel ou GPL), le volume de linge, les types de tissus, l'humidité du linge et l'état des conduits d'évacuation.</li> </ul>
Le niveau de séchage Dry (sec) a été sélectionné, mais les articles restent humides	<ul style="list-style-type: none"> <li>Le système d'évacuation est obstrué</li> </ul>	<ul style="list-style-type: none"> <li>Le système d'évacuation est obstrué</li> </ul>

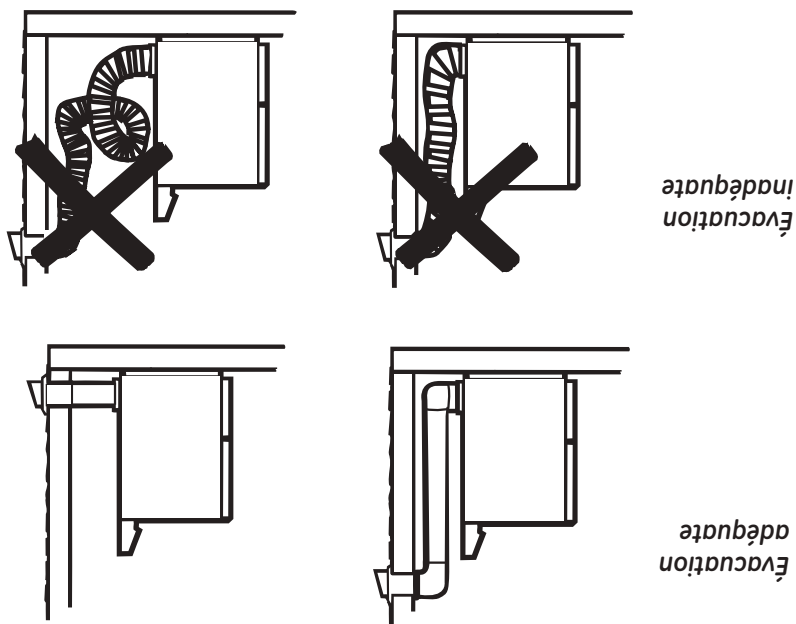

### AVERTISSEMENT

#### - Risque d'incendie

Cette sècheuse doit être équipée d'une évacuation vers l'extérieur. Utilisez uniquement un conduit métallique rigide de 4 po (10,2 cm) pour l'évacuation intérieure. N'utilisez que des conduits de transition en métal rigide de 4 po (10,2 cm) ou homologues UL pour brancher la sècheuse sur l'évacuation de la maison. N'UTILISEZ PAS de conduit d'évacuation en plastique. NE FAITES PAS arriver l'air évacué dans une cheminée, une hotte de cuisine, un conduit d'évacuation des gaz, un mur, un plafond, un grenier, un vide sanitaire ou dans un espace dissimulé du bâtiment. N'INSTALLEZ JAMAIS un filtre dans ou par-dessus le conduit d'évacuation. N'UTILISEZ PAS des conduits plus longs que ceux indiqués dans le tableau des longueurs du système d'évacuation. Le non-respect de ces consignes peut engendrer un incendie ou la mort.

- Pour optimiser le séchage, la sècheuse doit s'évacuer correctement. **La sècheuse consommera davantage d'énergie et fonctionnera plus longtemps si elle n'est pas ventilée selon les spécifications ci-dessous. Suivez attentivement les instructions détaillées sur l'évacuation sous « Instructions d'installation ».**
- Utilisez exclusivement un conduit métallique rigide d'un diamètre de 4 po (10,2 cm) à l'intérieur de l'armoire de la sècheuse. Utilisez uniquement un conduit métallique rigide ou flexible de 4 po (10,2 cm) homologué UL pour l'évacuation vers l'extérieur.
- N'utilisez pas de conduit en plastique ou en d'autres matériaux combustibles.
- Utilisez le conduit le plus court possible.
- N'écrasez pas et ne pliez pas le conduit.
- Évitez de faire reposer le conduit sur des objets pointus.
- L'évacuation doit être conforme aux codes du bâtiment locaux.



# À propos du chargement et de l'utilisation de la sècheuse.

Respectez toujours l'étiquette d'entretien du fabricant lors de la lessive.

## Astuces pour le tri et le chargement

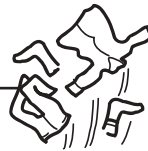

De manière générale, lorsque les vêtements ont été très correctement pour la lavasse, ils sont très correctement pour la sècheuse.

**Ne faites pas sécher les articles suivants dans la sècheuse :** Articles en fibre de verre, les articles en laine, les articles recouverts de caoutchouc, les articles en plastique, les objets dotés de garnitures en plastique et les articles rembourrés de mousse. Bounce<sup>MD</sup> ont été approuvées pour une utilisation avec toutes les sècheuses GE. Utilisez-les conformément au mode d'emploi du fabricant.

## Étiquettes d'entretien du linge



Vous trouverez ci-dessous les « symboles » des étiquettes d'entretien de votre linge.

### WASH LABELS

**Machine wash cycle**

Normal (90C/20F)  
Wrinkle resistant (40C/105F)  
Delicate (30C/85F)  
Hand wash  
Do not wash  
Do not wring

**Water temperature**

Hot (90C/20F)  
Warm (40C/105F)  
Cool/cool (30C/85F)

### BLEACH LABELS

**symbols**

Any Bleach (when needed)  
Only non-chlorine bleach (when needed)  
Do not bleach

### DRY LABELS

**Tumble dry**

Normal  
Permanent Press/delicate  
Wrinkle resistant  
Do not tumble dry (used with iron)  
Do not dry

**Heat setting**

High  
Medium  
Low  
No heat bar

**Special instructions**

Line dry/hang to dry  
Drip dry  
Dry flat  
In the shade

## Entretien et nettoyage de la sècheuse



**Extérieur de la sècheuse:** Essuyez ou époussetez tout déversement ou produit de lavage avec un chiffon humide. Le tableau de commande de la sècheuse peut être endommagé par certains détergents et produits détachants. Utilisez ces produits loin de l'appareil. Le tissu peut ensuite être lavé et séché normalement. Les dommages causés par ces produits ne sont pas couverts par votre garantie.

**Filtre à charpie :** Nettoyez le filtre à charpie avant chaque utilisation. Retirez-le en le tirant vers le haut. Passez vos doigts à travers le filtre, il se peut que des matières cireuses provenant des feuilles d'assouplissant pour sècheuse s'y soient accumulées. Pour les éliminer, lavez le filtre à charpie dans de l'eau chaude savonneuse. Sêchez-le bien et remettez-le en place. Ne faites jamais fonctionner la sècheuse sans qu'un filtre à charpie soit en place. Passez l'aspirateur dans la zone du filtre à charpie de la sècheuse si vous remarquez une diminution de la performance de la sècheuse.

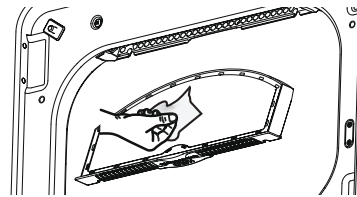

**Acier inoxydable :** Pour nettoyer les surfaces en acier inoxydable, utilisez un chiffon humide et un détergent doux non abrasif convenant aux surfaces en acier inoxydable. Retirez les résidus de produit nettoyant, puis séchez-les avec un chiffon propre.

**Intérieur de la sècheuse et conduit :** L'intérieur de l'appareil et le conduit d'évacuation doivent être généralement maintenus à un technicien qualifié.

**Conduit d'évacuation :** Inspectez et nettoyez le conduit d'évacuation au moins une fois par année afin d'éviter qu'il se bouche. La durée de séchage peut être augmentée lorsque l'évacuation est bouchée.

Suivez les étapes ci-dessous :

- 1 Coupez l'alimentation électrique en débranchant l'appareil de la prise murale.
- 2 Débranchez le conduit de la sècheuse.
- 3 Passez l'aspirateur dans le conduit, puis raccordez le conduit.

**Hotte d'évacuation :** Vérifiez de l'extérieur que les battants de la hotte se déplacent sans difficulté au cours de l'utilisation. Vérifiez qu'il n'y a pas d'animaux ou d'insectes qui ont fait leur nid dans le conduit ou la hotte.

## À propos des fonctions de la sècheuse

### *Sensor Dry* (séchage par capteur)

Cette fonction est active dans tous les programmes, sauf dans les programmes **Timed Dry** (séchage minute), **Warm Up** (réchauffement) et **Air Fluff** (duvetage à l'air). Le séchage par capteur (**Sensor Dry**) fournit des résultats de séchage plus précis que sur des machines standard, offrant des temps de séchage plus courts et un meilleur entretien du linge. Lors du culbutage du linge, celui-ci entre en contact avec un capteur d'humidité. Le capteur arrête le programme de chauffage dès que le linge a atteint le niveau de séchage sélectionné.

**Sensor Dry**  
(certains modèles)

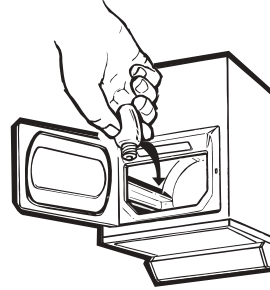

### *Lampe de tambour* (sur certains modèles)

Avant de remplacer l'ampoule, assurez-vous de débrancher le cordon d'alimentation de la sècheuse ou de couper l'alimentation électrique en enlevant le fusible ou en débranchant le disjoncteur dans le panneau de distribution de la résidence. Penchez-vous à l'intérieur de l'ouverture du tambour. Enlevez l'ampoule et remplacez-la par une ampoule identique.

### *Grille de séchage* (certains modèles)

Utilisez la grille de séchage pour sécher les articles délicats, par exemple, les chandails lavables.

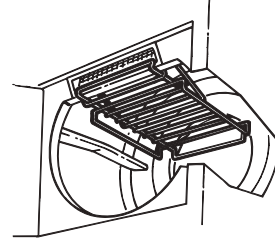

- La grille de séchage doit être utilisée avec **Time Cycle** (programme minute).
- N'utilisez pas cette grille de séchage lorsque d'autres vêtements se trouvent dans la sècheuse.

### *Tambour en acier inoxydable* (certains modèles)

L'acier allié utilisé pour la fabrication du tambour de la sècheuse vous offre la meilleure fiabilité possible dans une sècheuse GE. Si le tambour de la sècheuse venait à être marqué ou rayé en cours d'usage normal, il ne rouillerait pas. Ces dommages superficiels n'affecteront pas sa durabilité ni son fonctionnement.

**IMPORTANT : Nettoyez le filtre à charpie chaque fois que vous utilisez la sècheuse.**

**Temperature (température) (Les caractéristiques offertes par votre sècheuse varient selon son modèle)**



<b>Cotons Regular</b> (cotons standard)	Pour les cotons standard à lourds.
<b>Casuals Medium</b> (tout-aller moyen)	Pour les tissus synthétiques, les mélanges, les tissus délicats et les articles étiquetés pour le pressage permanent.
<b>Delicates Low</b> (délicats bas)	Sur certains modèles. Pour les tissus délicats, les tissus synthétiques et les articles étiquetés pour le séchage par culbutage à basse température.

**Air Fluff No Heat** (duvetage à l'air, sans chaleur)  
Permet de duveter les articles sans chaleur. Choisissez le programme **Timed Dry** (séchage minuté).

**Drying Cycles (programmes de séchage) (Les caractéristiques offertes par votre sècheuse varient selon son modèle)**



**Cotons** (cotons) Pour les cotons et la plupart des linges de maison. Pour la plupart des brassées, sélectionnez le réglage **Optimum Dry** (séchage optimal) (certains modèles).

**Casuals** (tout-aller) Pour les articles infroissables, à pressage permanent et délicats, et les tricots.

**Delicates** (délicats) Pour les articles délicats, les tissus à entretien spécial et les tricots.

**Time Dry** Réglez la durée de séchage désirée à l'aide du bouton de sélection de programme. (durée de séchage)

**Dewrinkle** Pour défroisser les vêtements qui sont propres et secs ou très légèrement humides. (défroissage)

**Quick Fluff** Pour rafraîchir ou regonfler des vêtements, des tissus, du linge de maison et des oreillers déjà secs. Utilisez (duvetage rapide) avec l'option **Air Fluff No Heat** (duvetage à l'air, sans chaleur). Offre 10 minutes de culbutage sans chaleur.

Les programmes avec capteur déterminent automatiquement le niveau de séchage du linge. Sélectionnez **Less Dry** (moins sec) si vous voulez que les vêtements soient plus secs. Les programmes minutes fonctionnent pendant la durée sélectionnée.



**Start** (mise en marche) : Fermez la porte de la sècheuse. Appuyez sur la touche **Start** (mise en marche). Lorsque vous ouvrez la porte alors qu'un programme de séchage est en cours, la sècheuse s'arrête. Pour la remettre en marche, fermez la porte et appuyez sur **Start** (mise en marche) pour terminer le programme.

**REMARQUE : Le temps de séchage varie selon le type de chaleur utilisé (électricité, gaz naturel ou GPL), le volume de linge, les types de tissu, l'humidité du linge et l'état des conduits d'évacuation.**

**Extended Tumble Option (option de culbutage prolongé) (certains modèles)**



Utilisez cette option pour minimiser la formation de faux plis dans le linge. Elle offre environ 15 minutes de culbutage sans chaleur une fois le linge sec.

Cette option peut être utilisée avec les programmes **Cotons** (cotons) et **Casuals/Easy Care** (tout aller/entretien facile).

Si vous sélectionnez le programme **Signal** et l'option **Extended Tumble** (culbutage prolongé), un signal sonore se fera entendre à la fin du temps de séchage et retiendra plusieurs fois durant le programme **Extended Tumble** (culbutage prolongé). Cela vous rappellera qu'il est temps de sortir le linge.

Si l'option **Extended Tumble** (culbutage prolongé) n'est pas activée, la sècheuse s'arrêtera une fois que la minuterie aura atteint le repère **Extended Tumble** (culbutage prolongé) du bouton de sélection de programme.



**Option Cycle Signal (option signal sonore) (certains modèles)**

Ce signal sonore se fait entendre juste avant la fin du programme pour vous rappeler de sortir le linge. Sur certains modèles, le niveau sonore du signal ne peut pas être réglé.

Si vous sélectionnez l'option **Extended Tumble** (culbutage prolongé), le signal se fera entendre à la fin du temps de séchage et plusieurs fois lors du programme **Extended Tumble** (culbutage prolongé). Cela vous rappellera qu'il est temps de sortir le linge.

**REMARQUE :**

- Sortez rapidement le linge lorsque le signal retentit. Placez les vêtements sur des cintres pour éviter la formation de faux plis.
- Il est recommandé d'utiliser le signal sonore en particulier lors du séchage de tissus comme les tricots en polyéster et les tissus à pressage permanent. Ces tissus doivent être sortis rapidement de la sècheuse pour éviter la formation de faux plis.

**Automatic Cycle Signal** (signal sonore de fin de programme automatique) (certains modèles)

À la fin de chaque programme, un culbutage sans chaleur d'environ 15 minutes est effectué une fois que le linge est sec. Ce signal sonore se fait entendre juste avant la fin du programme pour vous rappeler de sortir le linge.

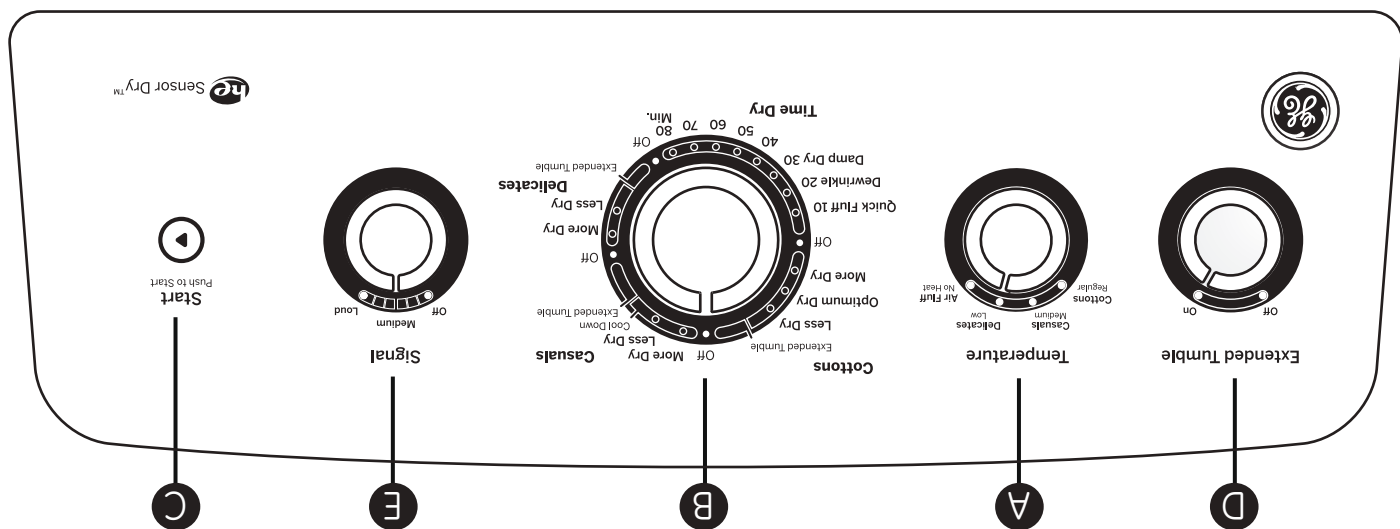

# ⚠ AVERTISSEMENT!

Pour réduire les risques d'incendie, de choc électrique ou de blessures, veuillez lire les CONSIGNES DE SÉCURITÉ IMPORTANTES avant de faire fonctionner cet appareil.



## Risque d'explosion

Tenez les matières et les vapeurs inflammables, comme l'essence, à l'écart de la sècheuse.  
Ne placez AUCUN article ayant déjà eu des traces de produit inflammable (même après avoir été lavé).  
Le non-respect de cette consigne peut entraîner la mort, une explosion ou un incendie.

⚠ AVERTISSEMENT



## Risque d'incendie

Aucune lavreuse ne permet d'éliminer complètement l'huile.  
Ne placez aucun article à la sècheuse ayant déjà eu des traces de tout type d'huile (y compris les huiles de cuisson).  
Les articles contenant de la mousse, du caoutchouc ou du plastique doivent être séchés sur une corde à linge ou au programme de séchage à l'air.  
Le non-respect de ces consignes peut engendrer un incendie ou la mort.

⚠ AVERTISSEMENT

Les caractéristiques et l'apparence de l'appareil montré dans ce manuel peuvent varier selon le modèle.

## Guide de démarrage rapide

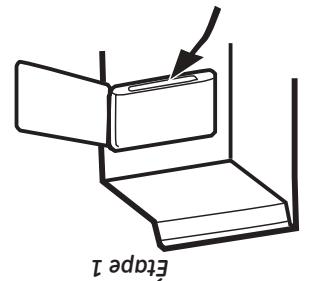

- Nettoyez le filtre à charpie

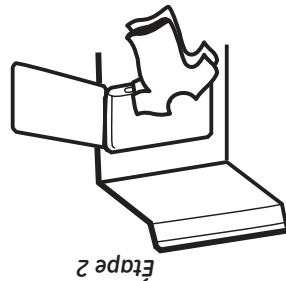

- Ajoutez le linge
- Fermez la porte

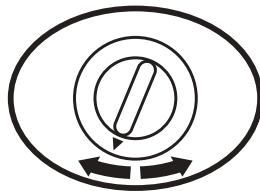

- Sélectionnez un programme de séchage

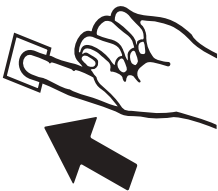

- Appuyez sur Start (mise en marche)

## CONSERVEZ CES INSTRUCTIONS

**AVERTISSEMENT**

Le produit contient un ou plusieurs produits chimiques reconnus par l'État de la Californie comme pouvant causer le cancer, des anomalies congénitales ou d'autres anomalies au système reproductif.

Les appareils à gaz peuvent causer une faible exposition à certaines de ces substances, y compris le benzène, le monoxyde de carbone, le formaldéhyde et la suie, qui sont principalement engendrés par la combustion incomplète du gaz naturel ou du GPL. L'exposition à ces substances peut être réduite par une ventilation adéquate de la séchuse vers l'extérieur.

La Safe Drinking Water and Toxic Enforcement Act de la Californie exige que le gouverneur de cet État publie une liste des substances connues pouvant entraîner le cancer, des anomalies congénitales ou d'autres problèmes liés au système reproducteur et exige que les entreprises préviennent les clients des dangers possibles qu'entraîne une exposition à de telles substances.

Ce produit relatif à la proposition 65 de la Californie:

**AVERTISSEMENTS SUPPLÉMENTAIRES POUR LES SÈCHUSES À GAZ**

**AVERTISSEMENT**

Pour votre sécurité et pour réduire les risques d'incendie, d'explosion, d'explosion, de dommages, de blessures ou même d'accident mortel, vous devez vous conformer aux instructions contenues dans ce manuel.

- NE rangez PAS ou n'utilisez PAS d'essence ou d'autres vapeurs et liquides inflammables à proximité de cet appareil ou de tout autre appareil électroménager.
- QUE FAIRE SI VOUS DÉTECTEZ UNE ODEUR DE GAZ :
  - N'ALLUMEZ aucun appareil.
  - NE TOUCHEZ à aucun interrupteur électrique. N'UTILISEZ aucun téléphone de votre domicile.
  - Évacuez la pièce, l'édifice ou la zone de tous ses occupants.
  - Appelez immédiatement votre fournisseur de gaz depuis le téléphone d'un voisin. Suivez les instructions de votre fournisseur de gaz.
  - Si vous ne pouvez joindre votre fournisseur de gaz, appelez les pompiers.
- L'installation ainsi que toute réparation doivent être effectuées par un installateur ou une entreprise de service qualifiés, ou le fournisseur de gaz.

# CONSIGNES DE SÉCURITÉ IMPORTANTES.

## LISEZ TOUTES LES INSTRUCTIONS AVANT D'UTILISER VOTRE APPAREIL.



Voici le symbole d'avertissement de sécurité. Il vous avertit des dangers potentiels qui pourraient provoquer la mort ou des blessures, à vous ou à autrui. Tous les messages de sécurité suivent ce symbole d'avertissement de sécurité et les mots « DANGER », « AVERTISSEMENT » ou « ATTENTION » : Voici la définition de ces mots :



Indique une situation dangereuse qui, si elle n'est pas évitée, **entraînera** la mort ou des blessures graves.



Indique une situation dangereuse qui, si elle n'est pas évitée, **pourrait** entraîner la mort ou des blessures graves.



Indique une situation dangereuse qui, si elle n'est pas évitée, **pourrait** entraîner des blessures mineures ou plus graves.

## CONSIGNES DE SÉCURITÉ IMPORTANTES



Pour réduire les risques d'incendie, d'explosion, de choc électrique ou de blessures lorsque vous utilisez votre appareil, suivez les mesures de sécurité de base, notamment :

■ Lisez toutes les instructions avant d'utiliser l'appareil.

■ NE faites PAS sécher d'articles qui ont été nettoyés, lavés, trempés ou tachés avec de l'essence, du solvant pour nettoyage à sec ou d'autres produits combustibles ou substances explosives, car ces derniers peuvent dégager des vapeurs qui pourraient s'enflammer ou exploser.

■ NE placez PAS d'objets exposés à des huiles de cuisson dans votre sècheuse. Les objets contaminés par des huiles de cuisson peuvent causer une réaction chimique susceptible d'enflammer les articles dans la sècheuse.

■ NE laissez PAS les enfants jouer sur ou à l'intérieur de cet appareil. La présence d'enfants près de cet appareil lorsqu'il est en marche doit faire l'objet d'une étroite supervision. Avant de mettre l'appareil au rebut ou hors service, retirez la porte de la sècheuse.

■ NE mettez PAS la main dans l'appareil lorsqu'il est en mouvement.

■ N'installez ou n'entreposez PAS cet appareil dans un endroit où il sera exposé aux intempéries.

■ NE modifiez PAS les commandes, NE réparez ou NE remplacez PAS de pièces de cet appareil et NE tentez PAS d'effectuer une réparation, sauf si cette procédure est recommandée explicitement dans les instructions d'entretien de l'utilisateur ou dans les instructions de réparation de l'utilisateur et que vous possédez les connaissances et les aptitudes requises pour le faire.

■ N'utilisez PAS d'assouplissant ou de produits pour éliminer l'électricité statique à moins que cela ne soit recommandé par le fabricant de l'assouplissant.

■ N'utilisez PAS de chaleur pour sécher des articles contenant de la mousse et du caoutchouc ou tout autre matériau ayant une texture similaire au caoutchouc.

■ Nettoyez le filtre à charpie avant ou après chaque séchage. N'utilisez PAS la sècheuse sans le filtre à charpie en place.

■ Ne rangez pas de produits combustibles, d'essence ou d'autres liquides inflammables à proximité de la sècheuse. Maintenez la zone située à proximité de l'ouverture d'évacuation et la zone environnante libres de toute charpie, poussière et saleté. Gardez l'aire de sècheuse libre et exempte d'éléments pouvant obstruer le débit de la combustion et de la ventilation.

■ L'intérieur de l'appareil et le conduit d'évacuation doivent être nettoyés régulièrement par un technicien qualifié.

■ Débranchez l'appareil ou fermez son disjoncteur avant de procéder à l'entretien. L'alimentation NE se coupe PAS lorsque vous appuyez sur les touches Power (alimentation) ou Start/Pause (mise en marche/pause).

■ N'utilisez PAS cet appareil s'il est endommagé, s'il fonctionne mal, s'il est partiellement démonté ou si certaines de ses pièces manquent ou sont cassées, y compris le cordon d'alimentation ou la fiche.

■ NE vaporisez JAMAIS de produit en aérosol à l'intérieur, sur ou à proximité de la sècheuse. N'utilisez aucun produit de nettoyage en vaporisateur lorsque vous nettoyez l'intérieur de la sècheuse. Ceci pourrait provoquer la formation de fumées dangereuses ou causer un choc électrique.

■ Consultez la section sur le « Branchement électrique » des instructions d'installation pour obtenir les procédures de mise à la terre.

## CONSERVEZ CES INSTRUCTIONS



# Sécheuses



<b>Consignes de sécurité</b> .....	2-3
<b>Mode d'emploi</b> .....	4-11
Tableaux de bord .....	5-7
Caractéristiques de la sècheuse .....	8
Chargement et utilisation de la sècheuse .....	10
Evacuation de la sècheuse .....	11
<b>Conseils de dépannage</b> .....	12, 13
<b>Service à la clientèle</b> .....	16
Garantie .....	15

Inscrivez les numéros de modèle et de série ici :

N° de modèle \_\_\_\_\_

N° de série \_\_\_\_\_

Vous trouverez ces numéros sur une étiquette située à l'avant de la sècheuse, derrière la porte.

