



Four à micro-ondes

Sécurité 2 à 8

Utilisation

Caractéristiques du four 9
Commandes 10
Fonctions minutées 11
Fonctions de décongélation 12 à 14
Fonctions pratiques 15, 16
Terminologie de la cuisson aux micro-ondes .. 16
Niveaux de puissance 17
Autres caractéristiques 18 à 20
Remplacement de l'ampoule 23
Caractéristiques d'extraction 23

Entretien et nettoyage 24, 25

Dépannage

Avant de contacter un service
de dépannage 25, 26

Service à la clientèle

Nécessaires en option 8
Enregistrement du produit 27
Garantie 29
Service à la clientèle 30

Manuel de l'utilisateur

JVM1630WFC
JVM1630BFC
JVM1635SFC
JVM1635SLJC

Inscrivez ici les numéros de modèle et de série :

N° de modèle _____

N° de série _____

Vous trouverez ces numéros sur une étiquette,
lorsque la porte est ouverte.

IMPORTANTES CONSIGNES DE SÉCURITÉ. LISEZ TOUTES LES INSTRUCTIONS AVANT D'UTILISER VOTRE APPAREIL.

Lors de l'utilisation d'appareils électriques, suivez les mesures de sécurité de base :

⚠ AVERTISSEMENT!

Pour réduire le risque de brûlures, de chocs électriques, d'incendies, de blessures ou d'exposition aux micro-ondes :

PRÉCAUTIONS À OBSERVER POUR ÉVITER UNE ÉVENTUELLE EXPOSITION EXCESSIVE AUX MICRO-ONDES

- (a) **N'essayez pas** de faire fonctionner cet appareil lorsque la porte est ouverte. Cela vous exposerait aux effets nocifs des micro-ondes. Il est important de ne pas mettre en échec ou modifier le système de verrouillage de sécurité.
- (b) **Ne placez aucun** objet entre la surface frontale du four et la porte. Ne laissez pas de saleté ou de résidus de produits de nettoyage s'accumuler sur les surfaces étanches.
- (c) **Ne faites pas fonctionner** le four s'il est endommagé. Il est très important que la porte du four ferme bien et que les pièces suivantes ne soient pas endommagées :
 - (1) porte (tordue)
 - (2) charnières et loquets (cassés ou desserrés)
 - (3) joints de porte et surfaces étanches
- (d) **Seul un technicien qualifié** est habilité à régler ou réparer cet appareil.

- **Lisez toutes les instructions avant d'utiliser cet appareil.** Lors de l'utilisation d'appareils électriques, suivez les mesures de sécurité de base :
- Lisez et respectez les mesures de sécurité énoncées dans la section « Précautions à observer pour éviter une éventuelle exposition excessive aux micro-ondes ».
- Cet appareil doit être mis à la terre. Utilisez uniquement une prise de courant convenablement mise à la terre. Reportez-vous à la page 7, à la section « Instructions de mise à la terre ».
- Ce four à micro-ondes est homologué cUL pour une installation au-dessus d'une cuisinière électrique ou à gaz (de moins de 60 000 BTU).
- Ce four à hotte intégrée est conçu pour être installé au-dessus de cuisinières dont la largeur ne dépasse pas 36 po (91,4 cm). Il peut être installé au-dessus d'appareils de cuisson électriques ou à gaz.
- Ne faites pas fonctionner cet appareil si le cordon d'alimentation ou la fiche de branchement sont endommagés, s'il ne fonctionne pas correctement, s'il a été endommagé ou s'il a subi une chute. Si le cordon d'alimentation est endommagé, il doit être remplacé par le service après-vente de General Electric ou un agent autorisé, qui utilisera un cordon d'alimentation de General Electric.
- Veillez à respecter les instructions d'installation fournies concernant le choix de l'emplacement et l'installation de l'appareil.
- Ne nettoyez pas ce four avec des tampons à récurer métalliques. Des bouts de métal pourraient se détacher et toucher des pièces électriques, présentant ainsi un risque de choc électrique.

CONSERVEZ CES INSTRUCTIONS

Cet appareil doit être utilisé uniquement aux fins prévues et décrites dans ce manuel.

- Pour réduire le risque d'incendie à l'intérieur du four :
- Ne faites pas trop cuire les aliments. Surveillez attentivement votre four lorsque vous utilisez du papier, du plastique ou d'autres matières inflammables pour la cuisson.
- Retirez les attaches et autres accessoires métalliques des emballages en papier ou en plastique avant de les placer dans le four.
- Ne rangez rien à l'intérieur du four. Ne laissez pas d'article en papier, d'ustensile de cuisine ou d'aliments dans le four lorsque celui-ci n'est pas utilisé.
- Ne faites pas de maïs soufflé dans le four à micro-ondes à moins d'utiliser un accessoire pour micro-ondes ou des grains de maïs prévus à cet effet.
- Si un feu se déclare dans votre four, laissez la porte fermée, éteignez le four et débranchez le cordon d'alimentation ou coupez l'alimentation au niveau du tableau de distribution (fusible ou disjoncteur). Si vous ouvrez la porte, les flammes risquent de se propager.
- N'utilisez pas le four pour sécher des journaux.
- **Thermomètre** – N'utilisez pas de thermomètres à cuisson ou à four standards pour la cuisson aux micro-ondes. Le métal et le mercure contenus dans ces thermomètres pourraient produire des **étincelles** et endommager le four. Si vous utilisez un thermomètre à viande pendant la cuisson, assurez-vous qu'il convient à la cuisson aux micro-ondes.
- Lorsque le four ne fonctionne pas, n'y rangez rien d'autre que les accessoires recommandés.
- Ne laissez pas cet appareil à l'extérieur. N'utilisez pas cet appareil à proximité de l'eau, par exemple dans un sous-sol humide, près d'une piscine ou près d'un évier.
- Éloignez le cordon d'alimentation de toute surface chaude.
- N'immergez pas la fiche de branchement ou le cordon d'alimentation dans l'eau.
- Ne recouvrez ni n'obstruez aucune des ouvertures de l'appareil.
- Ce four à micro-ondes n'a été ni testé ni homologué pour une utilisation sur un bateau.
- Cet appareil doit être utilisé uniquement aux fins prévues et décrites dans ce manuel.
- N'utilisez aucun produit chimique corrodant ni de vapeur corrosive dans cet appareil.
- Ce four à micro-ondes a été spécialement conçu pour réchauffer et cuire les aliments, et non pour être utilisé en laboratoire ou à des fins industrielles.
- Certains produits comme les œufs entiers ou les aliments contenus dans des récipients fermés (un pot en verre par exemple) peuvent éclater. Vous ne devez pas les faire chauffer dans le four à micro-ondes. Une telle utilisation du four à micro-ondes peut provoquer des blessures.
- Il est important que la surface de la porte qui entre en contact avec le four à micro-ondes reste propre. Utilisez uniquement un détergent doux non abrasif avec une éponge propre ou un chiffon doux. Rincez bien.
- Seul un technicien qualifié peut réparer cet appareil. Si une inspection, une réparation ou un réglage s'avère nécessaire, communiquez avec le bureau de service après-vente autorisé le plus proche.
- Comme pour tout autre appareil, l'utilisation du four par des enfants doit faire l'objet d'une étroite supervision.
- Ne rangez rien sur le dessus du four à micro-ondes lorsqu'il fonctionne.
- N'installez pas cet appareil au-dessus d'un évier.
- Ne laissez pas pendre le cordon d'alimentation au bas d'une table ou du comptoir.
- N'utilisez pas de produits en papier dans un four lorsque l'appareil fonctionne en mode de cuisson, excepté au four à micro-ondes.

CONSERVEZ CES INSTRUCTIONS

IMPORTANTES CONSIGNES DE SÉCURITÉ. LISEZ TOUTES LES INSTRUCTIONS AVANT D'UTILISER VOTRE APPAREIL.



⚠ AVERTISSEMENT! **ÉTINCELLES**

Si vous constatez la présence d'étincelles, appuyez sur la touche **ANNULER/ARRÊT** et éliminez la cause du problème.

La formation d'étincelles dans le four à micro-ondes est provoquée par :

- Une feuille d'aluminium ou un autre article métallique qui entre en contact avec une paroi du four.
- Le support du plateau tournant qui n'est pas correctement installé.
- Du papier d'aluminium qui n'épouse pas bien la forme des aliments (les bords relevés agissent comme des antennes).
- La présence d'articles métalliques (attaches, broches à volaille, dorures sur un ustensile) dans le four à micro-ondes.
- L'utilisation dans le four à micro-ondes d'essuie-tout en papier recyclé contenant des particules métalliques.

CONSERVEZ CES INSTRUCTIONS



⚠ AVERTISSEMENT! ALIMENTS

- Ne faites pas éclater de maïs soufflé dans le four à micro-ondes à moins d'utiliser un accessoire pour micro-ondes ou du maïs prévu à cet effet.
 - Ne faites pas bouillir d'œufs dans le four à micro-ondes. La pression s'accumulerait à l'intérieur du jaune et ferait éclater l'œuf, ce qui pourrait provoquer des blessures.
 - Faire fonctionner le four à micro-ondes pendant plus d'une minute ou deux sans placer d'aliments à l'intérieur peut endommager le four et provoquer un incendie. La température autour du magnétron augmente et cela peut affecter la durée de vie du four.
 - Percez la « peau » qui recouvre certains aliments comme les pommes de terre, les saucisses, les tomates, les pommes, le foie de volaille et autres abats et les jaunes d'œuf pour permettre à la vapeur de s'échapper pendant la cuisson.
 - **EAU SURCHAUFFÉE**
Les liquides comme l'eau, le café ou le thé peuvent être surchauffés, c'est-à-dire passer leur point d'ébullition, sans avoir l'air de bouillir. Le bouillonnement peut ne pas être visible lorsque vous sortez le récipient du four à micro-ondes. AINSI, CES LIQUIDES BRÛLANTS PEUVENT SOUDAINEMENT SE METTRE À BOUILLIR ET DÉBORDER DU RÉCIPENT LORSQUE CE DERNIER EST DÉPLACÉ OU QU'ON Y PLONGE UN USTENSILE COMME UNE CUILLÈRE.
- Pour réduire le risque de blessures :
- Ne surchauffez pas le liquide.
 - Remuez les liquides avant la période de chauffage et au milieu de celle-ci.
 - N'utilisez pas de récipient à parois verticales dont le goulot est étroit.
 - Une fois le récipient chauffé, laissez-le reposer dans le four à micro-ondes pendant un court moment avant de le retirer.
 - Faites très attention lorsque vous introduisez une cuillère ou un autre ustensile dans le récipient.
- Les aliments cuits dans un liquide (comme les pâtes) ont tendance à bouillir plus rapidement que les aliments à plus faible teneur en eau. Si cela se produit, consultez la section « Entretien et nettoyage du four à micro-ondes » pour les instructions concernant le nettoyage de l'intérieur du four.
 - Ne faites pas chauffer d'aliments pour bébé dans des pots en verre, même si le couvercle a été enlevé. Assurez-vous que les aliments pour bébé sont bien cuits. Remuez pour répartir la chaleur uniformément. Lorsque vous réchauffez du lait maternisé (formule), faites attention à ne pas vous ébouillanter. La température du lait peut être plus élevée que celle du récipient. Vérifiez toujours la température du lait avant de le donner au bébé.
 - Ne faites pas décongeler une bouteille de boisson surgelée dont le goulot est étroit (surtout une boisson gazeuse). De la pression peut s'accumuler, même si le bouchon a été enlevé. Le récipient pourrait éclater et causer des blessures.
 - La vapeur et les aliments chauds peuvent causer des brûlures. Soyez prudent lorsque vous ouvrez des récipients d'aliments chauds comme des sacs de maïs soufflé, des sachets et des boîtes de cuisson. Pour éviter toute blessure, tenez votre visage et vos mains à l'écart de la vapeur.
 - Ne faites pas trop cuire les pommes de terre. Elles peuvent se déshydrater et prendre feu, et donc endommager votre four.
 - Faites bien cuire la viande et la volaille. La température INTERNE de la viande doit s'élever à au moins 160 °F (71 °C), celle de la volaille à au moins 180 °F (82 °C). La cuisson à ces températures protège habituellement contre les intoxications alimentaires.

CONSERVEZ CES INSTRUCTIONS

IMPORTANTES CONSIGNES DE SÉCURITÉ. LISEZ TOUTES LES INSTRUCTIONS AVANT D'UTILISER VOTRE APPAREIL.



USTENSILES DE CUISSON CONVENANT À LA CUISSON AUX MICRO-ONDES

N'utilisez pas ce four en mode micro-ondes si le plateau tournant et son support ne sont pas en place. Aucun obstacle ne doit empêcher le plateau de tourner. *Assurez-vous que tous les ustensiles que vous utilisez dans votre four sont compatibles avec la cuisson aux micro-ondes. La plupart des cocottes en verre, des plats de cuisson, des récipients gradués et des ramequins, ainsi que la vaisselle en porcelaine ou en terre cuite qui ne comporte pas de motifs métalliques, peuvent être utilisés. Certains ustensiles de cuisson portent la mention « résiste au four à micro-ondes ».*

- Si vous n'êtes pas certain qu'un ustensile de cuisson convient au four à micro-ondes, faites l'essai suivant : versez une tasse (240 mL) d'eau dans une tasse graduée en verre. Placez-la dans le four à l'intérieur ou à côté de l'ustensile que vous désirez tester. Chauffez au four à micro-ondes à la puissance maximale pendant 30 à 45 secondes. Si l'ustensile chauffe, il ne doit pas être utilisé pour la cuisson au four à micro-ondes. Si l'ustensile ne chauffe pas et que seule l'eau dans la tasse est chaude, il convient à la cuisson au four à micro-ondes.
- Les aliments ou ustensiles de cuisson en métal de grand format ne doivent pas être utilisés dans un four à micro-ondes/convection, car ils augmentent les risques de choc électrique et d'incendie.
- Parfois, la sole du four, le plateau tournant et les parois peuvent devenir trop chauds au toucher. Faites attention de ne pas y toucher pendant ou après la cuisson.
- Si vous utilisez un thermomètre à viande pendant la cuisson, assurez-vous qu'il convient à la cuisson aux micro-ondes.
- N'utilisez aucun produit en papier recyclé. Le papier ciré, les serviettes et les essuie-tout en papier recyclé peuvent contenir des particules métalliques qui pourraient produire des étincelles ou prendre feu. Évitez d'utiliser des produits en papier qui contiennent du nylon ou des fibres de nylon, car ils peuvent aussi prendre feu.



Configuration pour tester la réaction d'un ustensile au four à micro-ondes.

- Certains récipients en polystyrène (comme ceux utilisés pour l'emballage de la viande) possèdent un fond dans lequel est incrustée une mince bande métallique. Durant la cuisson, ce ruban peut brûler le fond du four et enflammer un essuie-tout.
- N'utilisez pas le four à micro-ondes pour sécher des journaux.
- Tous les types de pellicule plastique ne conviennent pas aux micro-ondes. Consultez les instructions fournies sur l'emballage.
- Pour que les aliments ne dessèchent pas et pour éviter les projections, vous pouvez utiliser une pellicule plastique, du papier paraffiné ou des essuie-tout. Cependant, disposez la pellicule plastique de façon à ce que la vapeur puisse s'échapper.
- La chaleur des aliments peut se transmettre à l'ustensile de cuisson et ce dernier peut devenir chaud. Vous devrez peut-être utiliser des gants isolants pour manipuler ces ustensiles.
- Les sachets de cuisson que l'on peut faire « bouillir » et les sachets en plastique étanches doivent être entaillés ou percés selon les instructions fournies sur leur emballage. Sinon, le sachet peut éclater pendant ou immédiatement après la cuisson et causer des blessures. De plus, les récipients en plastique doivent être entrouverts, puisque le couvercle forme une jointure étanche. Après la cuisson dans un récipient recouvert d'une pellicule plastique étanche, enlevez la pellicule avec prudence. Pour éviter toute blessure, tenez votre visage et vos mains éloignés de la vapeur.

CONSERVEZ CES INSTRUCTIONS



USTENSILES DE CUISINE CONVENANT À LA CUISSON AUX MICRO-ONDES (suite)

- Utilisez le papier d'aluminium selon les instructions fournies dans le présent manuel. Lorsque vous utilisez du papier d'aluminium dans le four à micro-ondes, éloignez-le d'au moins 1 po (2,5 cm) des parois du four.
- Les ustensiles de cuisson en plastique conçus pour les fours à micro-ondes sont très utiles, mais ils doivent être utilisés avec prudence. Même le plastique conçu pour la cuisson au four à micro-ondes peut ne pas être aussi résistant à la chaleur qu'un ustensile en verre ou en céramique. Il peut rapidement s'amollir ou carboniser s'il est soumis à de courtes

périodes de cuisson excessive. S'ils sont exposés longtemps à une cuisson excessive, les aliments et l'ustensile peuvent prendre feu.

Observez les règles suivantes :

- 1 N'utilisez que des plastiques conçus pour la cuisson au four à micro-ondes et suivez à la lettre les recommandations du fabricant.
- 2 Ne faites pas chauffer de récipients vides dans le four à micro-ondes.
- 3 Ne permettez pas aux enfants, lorsqu'ils sont seuls, de mettre des ustensiles en plastique dans le four.

⚠ AVERTISSEMENT! INSTRUCTIONS DE MISE À LA TERRE

AVERTISSEMENT!

Si l'appareil n'est pas correctement mis à la terre, l'utilisateur s'expose à des chocs électriques.

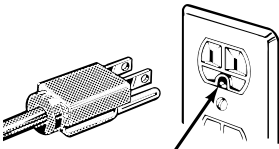

Avant l'emploi, vérifiez la qualité de la mise à la terre.

Cet appareil doit être mis à la terre. En cas de court-circuit, le conducteur de mise à la terre permet au courant électrique

de s'échapper, ce qui réduit le risque de choc électrique.

Cet appareil est doté d'un cordon d'alimentation comportant un fil et une fiche de mise à la terre. La fiche doit être branchée sur une prise de courant correctement installée et mise à la terre.

Si vous ne comprenez pas toutes les instructions de mise à la terre ou si vous êtes incertain de la qualité de la mise à la terre de l'appareil, consultez un électricien qualifié ou un technicien du service après-vente.

Si la prise de courant est une prise murale standard à 2 alvéoles, c'est à l'utilisateur qu'incombe la responsabilité et l'obligation de la faire remplacer par une prise à 3 alvéoles correctement mise à la terre.

Ne coupez et ne retirez en aucun cas la troisième broche (mise à la terre) de la fiche du cordon d'alimentation.

N'utilisez pas de fiche d'adaptation avec cet appareil.

N'utilisez pas de cordon prolongateur avec cet appareil. Si le cordon d'alimentation est trop court, demandez à un électricien qualifié ou à un technicien du service après-vente d'installer une prise près de l'appareil.

Pour un fonctionnement optimal, branchez cet appareil sur sa propre prise électrique pour éviter que les lampes ne clignotent, que les fusibles ne sautent ou que le disjoncteur ne se déclenche.

CONSERVEZ CES INSTRUCTIONS

IMPORTANTES CONSIGNES DE SÉCURITÉ. LISEZ TOUTES LES INSTRUCTIONS AVANT D'UTILISER VOTRE APPAREIL.

VENTILATEUR D'EXTRACTION

Le ventilateur fonctionne automatiquement dans certaines conditions (reportez-vous à la section « Ventilateur automatique »). Certaines précautions doivent être prises afin d'éviter le déclenchement et la propagation de feux de cuisson lorsque le ventilateur fonctionne.

- Nettoyez souvent le dessous du four à micro-ondes. Ne laissez pas la graisse s'accumuler sur le four à micro-ondes ou les filtres du ventilateur.
- Dans le cas d'un feu de graisse sur les éléments de surface situés en dessous du four à micro-ondes, étouffez les flammes en recouvrant l'ustensile d'un couvercle, d'une plaque à gâteaux ou d'un plateau.

- Nettoyez les filtres du ventilateur avec soin. Les produits de nettoyage corrosifs, comme ceux utilisés pour le four et à base de soude, peuvent endommager les filtres.
- Pour faire flamber des aliments sous le four à micro-ondes, mettez le ventilateur en marche.
- Ne laissez jamais les éléments de surface sous le four à micro-ondes à des réglages élevés sans surveillance. Les débordements peuvent produire de la fumée et des projections de graisse qui pourraient s'enflammer et se propager si le ventilateur du four à micro-ondes fonctionne. Pour réduire le fonctionnement du ventilateur automatique, choisissez des ustensiles de taille appropriée et n'utilisez les éléments de surface à réglage élevé que lorsque cela est vraiment nécessaire.

STIMULATEURS CARDIAQUES

La plupart des stimulateurs cardiaques sont protégés contre les interférences causées par les produits électriques, incluant les micro-ondes.

Toutefois, les patients qui en possèdent un peuvent consulter leur médecin sur le sujet.

NÉCESSAIRES EN OPTION

Disponibles à raison d'un coût supplémentaire chez votre fournisseur GE.

Nécessaires de panneaux complémentaires

- JX48WH – Blanc
- JX46BL – Noir

Lorsque vous remplacez une hotte de cuisinière de 36 po (91,4 cm), les nécessaires de panneaux complémentaires permettent de combler la largeur supplémentaire afin de donner un aspect encastré.

Pour une installation entre des armoires seulement et non en bout de comptoir. Chaque nécessaire contient deux panneaux complémentaires de 3 po (7,6 cm) de largeur.

Nécessaires de filtre à charbon

- JX81L – Nécessaire de filtre à charbon pour le recyclage d'air

Des nécessaires de filtre sont utilisés lorsque le four ne peut évacuer les vapeurs à l'extérieur.

Consultez la dernière de couverture pour commander par téléphone ou au www.electromenagersge.ca.

LISEZ ET SUIVEZ ATTENTIVEMENT CES CONSIGNES DE SÉCURITÉ.

CONSERVEZ CES INSTRUCTIONS

Caractéristiques du four à micro-ondes

www.electromenagersge.ca

Les caractéristiques et l'aspect du produit montré dans ce manuel peuvent être différents de ceux de votre appareil.

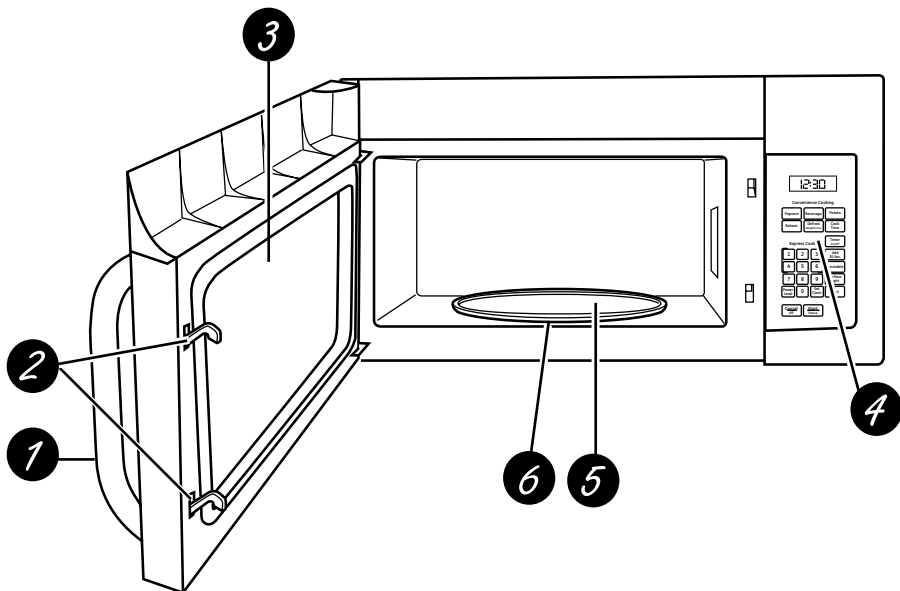

Caractéristiques du four

- 1 Poignée de porte.**
- 2 Loquets de la porte.**
- 3 Hublot avec écran métallique.** Le hublot permet l'observation des aliments durant la cuisson et l'écran métallique retient les micro-ondes à l'intérieur du four.
- 4 Tableau de commande.**
- 5 Plateau tournant amovible.** N'utilisez pas ce four en mode micro-ondes si le plateau tournant et son support ne sont pas en place.
- 6 Support amovible.** N'utilisez pas ce four en mode micro-ondes si le plateau tournant et son support ne sont pas en place.

Caractéristiques de cuisson du four à micro-ondes

Les caractéristiques et l'aspect du produit montré dans ce manuel peuvent être différents de ceux de votre appareil.

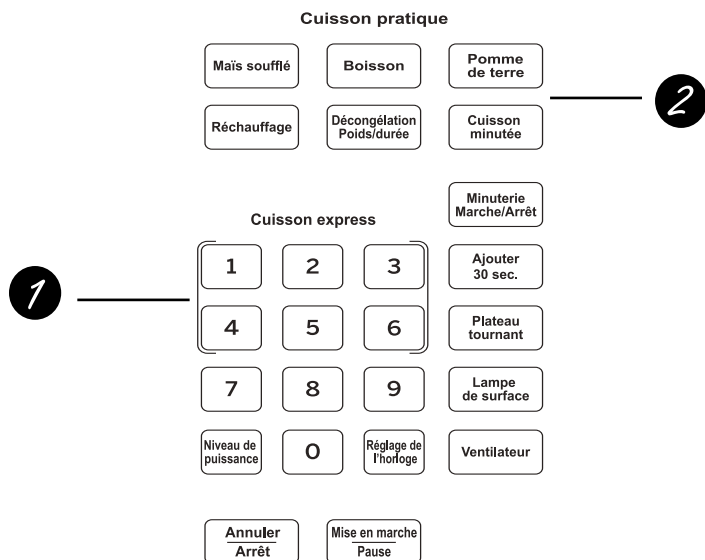

Annuler Arrêt

Mise en marche Pause

Commandes du four

Avant de commencer, consultez le guide pratique.

1 Fonctions minutées

Appuyez sur	Entrez
CUISSON MINUTÉE	La durée de cuisson
DÉCONGÉLATION	Le poids ou la durée de décongélation
MINUTERIE	
NIVEAU DE PUISSANCE	Le niveau de puissance de 1 à 10
AJOUTER 30 SEC.	Mise en marche immédiate!
CUISSON EXPRESS	Mise en marche immédiate!

2 Fonctions pratiques

Appuyez sur	Entrez
MAÏS SOUFFLÉ	Appuyez sur cette touche pour sélectionner la portion
RÉCHAUFFAGE	Appuyez sur cette touche pour sélectionner l'aliment
BOISSON	Appuyez sur cette touche pour sélectionner la portion
POMME DE TERRE	Appuyez sur cette touche pour sélectionner la portion

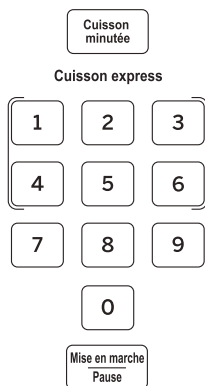

Cuisson minutée

Cette fonction permet de programmer une période de cuisson dont la durée peut atteindre 99 minutes et 99 secondes.

Le **niveau de puissance élevé (10)** est automatiquement sélectionné, mais vous pouvez choisir un autre niveau de puissance.

- 1 Appuyez sur **CUISSON MINUTÉE**.
- 2 Entrez la durée de cuisson.
- 3 Appuyez sur **MISE EN MARCHÉ**.
La cuisson se mettra en marche dès que le décompte débutera.

Vous pouvez ouvrir la porte du four durant la fonction de **cuisson minutée** pour vérifier les aliments. Pour reprendre la cuisson, fermez la porte et appuyez sur **MISE EN MARCHÉ**.

Cuisson express

Il s'agit d'un moyen rapide pour sélectionner une durée de cuisson allant de 1 à 6 minutes.

- 1 Appuyez sur l'une des touches de **cuisson express** (1 à 6) pour sélectionner 1 à 6 minutes de cuisson au **niveau de puissance 10**.
Par exemple, appuyez sur la touche **2** pour 2 minutes de cuisson.

Il est possible de modifier le niveau de puissance durant le décompte. Appuyez sur **NIVEAU DE PUISSANCE**, puis entrez une valeur de 1 à 10.

REMARQUE : La fonction de cuisson express ne se rapporte qu'aux touches 1 à 6.

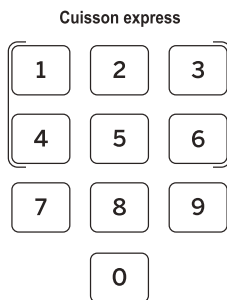

Ajouter
30 sec.

Ajouter 30 sec.

Cette fonction ajoute 30 secondes au temps de décompte, à chaque pression de la touche. Chaque pression de la touche ajoute 30 secondes, jusqu'à un maximum de 99 minutes et 99 secondes.

Ajouter 30 sec. peut également être utilisée comme une touche express de 30 secondes. Le four à micro-ondes se met en marche immédiatement lorsque vous appuyez sur cette touche.

Fonctions de décongélation

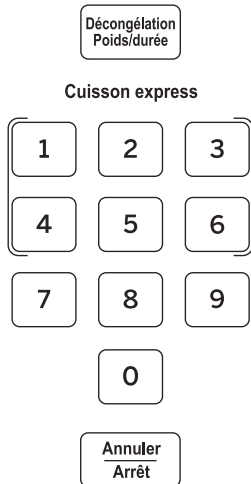

Décongélation selon le poids

Utilisez la fonction de **décongélation selon le poids** pour la viande, la volaille et le poisson. Utilisez la fonction de **décongélation minutée** pour la plupart des autres produits alimentaires surgelés. (La fonction de décongélation minutée est expliquée à la page 13.)

- 1 Appuyez une fois sur **DÉCONGÉLATION** pour la **décongélation selon le poids**.
- 2 Entrez le poids en livre.
- 3 Appuyez sur **MISE EN MARCHÉ**.
La décongélation se mettra en marche dès que le décompte débutera.

Conseils pour la décongélation

- Retirez la viande de son emballage et placez-la sur un plat allant au four à micro-ondes.
- Lorsque le four émet un signal sonore, retournez l'aliment. Retirez la viande décongelée du four ou protégez les parties tièdes avec de petits morceaux de papier d'aluminium.
- Vous devez laisser reposer la plupart des viandes pendant 5 minutes pour que la décongélation se termine. Pour un gros rôti, la période d'attente est d'environ 30 minutes.

Guide de conversion

Si le poids des aliments est indiqué en livres et en onces ou en kilogrammes et grammes, il faut le convertir en livres et dixièmes de livre (0,1).

Onces (grammes)	Livres
1 à 2 (28 à 57)	0,1
3 (85)	0,2
4 à 5 (113 à 142)	0,3
6 à 7 (170 à 198)	0,4
8 (227)	0,5
9 à 10 (255)	0,6
11 (312)	0,7
12 à 13 (340 à 369)	0,8
14 à 15 (397 à 425)	0,9

Remarque : Max. 6 lb (2,7 kg)

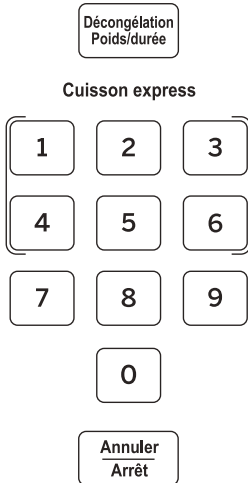

Décongélation minutée

Cette fonction permet de programmer la durée de décongélation. Consultez le Guide de décongélation de la page 14 pour connaître les durées suggérées (la fonction de **décongélation selon le poids** est expliquée à la page 12).

- 1** Appuyez deux fois sur **DÉCONGÉLATION** pour la **décongélation minutée**.
- 2** Entrez la durée de décongélation en minutes et en secondes.
- 3** Appuyez sur **MISE EN MARCHÉ**.
La décongélation se mettra en marche dès que le décompte débutera.

Pour une décongélation plus uniforme, retournez l'aliment et détachez ou réarrangez les morceaux à la moitié de la décongélation. Protégez les parties tièdes avec de petits morceaux de papier d'aluminium. Le four continue la décongélation si vous n'ouvrez pas la porte pour retourner l'aliment.

Il se peut que vous entendiez des bruits pendant la décongélation. Ce bruit est normal lorsque le four ne fonctionne pas au niveau de puissance **élevé**.

Conseils pour la décongélation

- Vous pouvez décongeler les aliments contenus dans du papier ou du plastique sans avoir à les retirer de leur emballage. Taillez ou percez des ouvertures dans les emballages étanches APRÈS le début de la décongélation. Entrouvrez les récipients en plastique.
- Un plat préparé de format familial peut être décongelé et cuit ou réchauffé au four à micro-ondes. Si le produit est fourni dans un récipient en aluminium, mettez-le dans un plat allant au four à micro-ondes.
- Les aliments rapidement périssables ne doivent pas être laissés à température ambiante pendant plus d'une heure après la décongélation. Les bactéries dangereuses prolifèrent rapidement à la température ambiante.
- Pour une décongélation plus uniforme des aliments volumineux, comme les rôtis, utilisez la **décongélation minutée**. Assurez-vous que les grosses pièces de viande sont complètement décongelées avant de les cuire.
- Les aliments décongelés doivent être froids, mais uniformément tendres. Si les aliments comportent encore des zones congelées, remettez-les brièvement dans le four à micro-ondes ou attendez quelques minutes.

Fonctions de décongélation

Guide de décongélation

ALIMENTS	DURÉE	COMMENTAIRES
Pain, gâteaux <i>Brioches</i> (environ 12 oz/340 g) <i>Petits pains divers</i> (1)	2 à 4 min 1/4 min	Redispousez à mi-cuisson.
Poisson et fruits de mer <i>Filets, surgelés</i> (1 lb/454 g)	6 à 9 min	
Fruits <i>Sachet en plastique - 1 à 2</i> (paquet de 10 oz/284 g)	1 à 5 min	
Viande <i>Bacon</i> (1 lb/454 g)	2 à 5 min	Placez le paquet fermé dans le four. Laissez reposer pendant 5 minutes après la décongélation.
<i>Biftecks, côtelettes et escalopes</i>	4 à 8 min par lb/454 g	Placez la viande non déballée dans un plat de cuisson. Retournez-la à la mi-temps et protégez les parties tièdes avec du papier d'aluminium. Lorsque la durée est écoulée, séparez les morceaux à l'aide d'un couteau. Laissez reposer pour compléter la décongélation.
<i>Rôtis : bœuf, agneau, veau, porc</i>	9 à 13 min par lb/454 g	Utilisez le niveau de puissance 10.
<i>Saucisses de Francfort</i> (1 lb/454 g)	2 à 5 min	Placez le paquet non déballé dans le four. Faites chauffer jusqu'à ce que les saucisses se détachent. Au besoin, laissez reposer 5 minutes pour terminer la décongélation.
<i>Viande hachée</i> (1 lb/454 g)	4 à 6 min	Retournez la viande à mi-cuisson.
Volaille <i>Poitrine de dinde</i> 4 à 6 lb/ (1,8 à 2,7 kg)	3 à 8 min par lb/454 g	Placez la poitrine déballée dans un plat allant au four à micro-ondes, la poitrine en dessous. À la moitié de la décongélation, retournez la poitrine vers le haut et protégez les parties tièdes avec du papier d'aluminium. Terminez la décongélation. Laissez reposer pendant 1 à 2 heures au réfrigérateur pour terminer la décongélation.
<i>Poulet à griller, en morceaux</i> (2½ à 3 lb/1,1 à 1,4 kg)	14 à 20 min	Placez le poulet non déballé dans un plat. À la moitié de la décongélation, déballez-le et retournez-le. Lorsque la deuxième moitié de la durée est écoulée, séparez les morceaux et placez-les dans un plat de cuisson. Faites chauffer de 2 à 4 minutes de plus, au besoin. Laissez reposer quelques minutes pour terminer la décongélation.
<i>Poulet entier</i> (2½ à 3 lb/1,1 à 1,4 kg)	20 à 25 min	Placez le poulet non déballé dans un plat. À la moitié de la décongélation, déballez-le et retournez-le. Protégez les parties tièdes avec du papier d'aluminium. Pour terminer la décongélation, faites couler de l'eau froide à l'intérieur du poulet jusqu'à ce que vous puissiez enlever les abattis.
<i>Viande hachée</i> (1 lb/454 g)	7 à 13 min par lb/454 g	Placez le poulet déballé dans le four, la poitrine sur le dessus. Retournez-le à mi-cuisson. Faites couler de l'eau froide dans la cavité jusqu'à ce que vous puissiez enlever les abattis.

Maïs soufflé

Maïs soufflé

Pour utiliser la fonction **Maïs soufflé** :

1 Appuyez une fois sur la touche **MAÏS SOUFLÉ** pour un sac de 2 oz (57 g), deux fois pour un sac de 2,5 oz (71 g) ou trois fois pour un sac de 3 oz (85 g).

2 Appuyez sur **MISE EN MARCHÉ**.

La cuisson se mettra en marche dès que le décompte débutera.

Vous ne pouvez pas modifier la sélection ou la quantité une fois que la fonction est en marche.

Si l'aliment n'est pas assez cuit après le décompte, utilisez la touche **CUISSON MINUTÉE** pour augmenter la durée de cuisson. Nous recommandons d'augmenter de 30 secondes et de surveiller étroitement.

Utilisation seulement avec un sachet de maïs soufflé pour four à micro-ondes, de 2 à 3 oz (57 à 85 g).

REMARQUE : N'utilisez pas cette fonction deux fois de suite pour un même aliment. Vous pourriez trop le cuire ou le faire brûler.

Réchauffage

Réchauffage

La fonction de **réchauffage** permet de réchauffer des portions d'aliments déjà cuits ou une assiette de restes.

Placez la tasse de liquide ou les aliments couverts dans le four.

1 Appuyez sur la touche **RÉCHAUFFAGE** jusqu'à six fois pour sélectionner le choix approprié.

Appuyez une fois pour de la pizza.

Appuyez deux fois pour des légumes.

Appuyez trois fois pour une assiette de restes.

Appuyez quatre fois pour de la soupe.

Appuyez cinq fois pour de la viande.

Appuyez six fois pour des pâtes.

2 Appuyez de nouveau sur la touche **RÉCHAUFFAGE** après avoir sélectionné le type d'aliment afin de sélectionner la quantité.

3 Appuyez sur **MISE EN MARCHÉ**.

La cuisson se mettra en marche dès que le décompte débutera.

Après avoir retiré les aliments du four, remuez-les si possible pour rendre la température uniforme. Les aliments réchauffés peuvent présenter de larges variations de température. Certaines parties peuvent être extrêmement chaudes.

Si l'aliment n'est pas assez chaud après le décompte, utilisez la touche **CUISSON MINUTÉE** pour augmenter la durée de cuisson.

Il n'est pas recommandé d'utiliser la fonction de réchauffage pour certains aliments.

Il est préférable de recourir à la fonction de **cuisson minutée** pour les aliments suivants :

- Produits de boulangerie.
- Aliments devant être réchauffés sans être couverts.
- Aliments devant être remués ou retournés.
- Aliments qui, après réchauffage, doivent avoir une surface sèche ou croustillante.

REMARQUE : N'utilisez pas cette fonction deux fois de suite pour un même aliment. Vous pourriez trop le cuire ou le faire brûler.

Fonctions pratiques

Boisson

Boisson

Utilisez la fonction **Boisson** pour réchauffer diverses quantités de liquide mesurées en onces. Placez le liquide dans le four à micro-ondes.

4 oz (114 mL)	1/2 tasse
8 oz (227 mL)	1 tasse
12 oz (341 mL)	1-1/2 tasse
16 oz (455 mL)	2 tasses

- 1 Appuyez sur la touche **BOISSON** jusqu'à quatre fois pour sélectionner le choix approprié.

Appuyez une fois pour une boisson de 4 onces (114 mL).

Appuyez deux fois pour une boisson de 8 onces (227 mL).

Appuyez trois fois pour une boisson de 12 onces (341 mL).

Appuyez quatre fois pour une boisson de 16 onces (455 mL).

- 2 Appuyez sur **MISE EN MARCHÉ**.

La cuisson se mettra en marche dès que le décompte débutera.

Pomme de terre

Pomme de terre

Pour utiliser la fonction **Pomme de terre** :

Placez la ou les pommes de terre dans le four.

- 1 Appuyez sur la touche **POMME DE TERRE** jusqu'à quatre fois pour sélectionner le choix approprié.

Appuyez une fois pour 1 pomme de terre.

Appuyez deux fois pour 2 pommes de terre.

Appuyez trois fois pour 3 pommes de terre.

Appuyez quatre fois pour 4 pommes de terre.

- 2 Appuyez sur **MISE EN MARCHÉ**.

La cuisson se mettra en marche dès que le décompte débutera.

REMARQUE : N'utilisez pas cette fonction deux fois de suite pour les mêmes quantités d'aliments. Cela pourrait entraîner des aliments trop cuits ou brûlés.

Terminologie de la cuisson aux micro-ondes

Terme	Définition
Aération	Après avoir couvert un récipient avec une pellicule plastique, laissez une ouverture en soulevant un des coins pour permettre à la vapeur de s'échapper.
Couvrir	Les couvercles retiennent l'humidité, assurent une cuisson plus uniforme et réduisent la durée de cuisson. Une pellicule en plastique légèrement soulevée ou un morceau de papier ciré permettent à la vapeur de s'échapper.
Formation d'étincelles	La formation d'étincelles dans le four à micro-ondes est provoquée par : <ul style="list-style-type: none">• un article de métal ou du papier d'aluminium qui touche les parois du four;• du papier d'aluminium qui n'épouse pas bien la forme des aliments (les coins relevés agissent comme des antennes);• des articles en métal, comme des attaches, les broches utilisées pour la volaille, la garniture dorée de la vaisselle;• des essuie-tout en papier recyclé, contenant des particules métalliques.
Protéger	Dans un four traditionnel, vous recouvrez les poitrines de poulet ou les aliments déjà cuits pour éviter qu'ils brunissent trop. Lorsque vous faites cuire des aliments aux micro-ondes, vous devez recouvrir les parties minces des aliments (comme le bout des ailes et les pilons d'une volaille) avec de petites bandes de papier d'aluminium pour éviter qu'elles soient cuites avant les parties plus charnues.
Temps de repos	Lorsque vous faites de la cuisson dans un four traditionnel, certains aliments comme les rôtis ou les gâteaux doivent reposer pour finir de cuire ou se raffermir. Ce temps de repos est particulièrement important après la cuisson au four à micro-ondes. Notez qu'un gâteau cuit aux micro-ondes ne doit pas refroidir sur une grille.

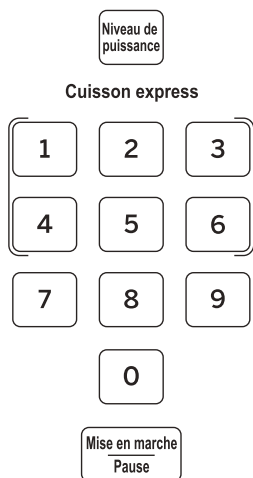

Changement du niveau de puissance

Vous pouvez entrer ou modifier le niveau de puissance avant ou pendant la cuisson. La fonction **Niveau de puissance** est réglée à un niveau de 10 (élevé) à moins de le changer.

- 1** Appuyez sur la touche **NIVEAU DE PUISSANCE**.
- 2** Entrez le nouveau niveau de puissance à l'aide des touches numériques ou appuyez sur la touche **NIVEAU DE PUISSANCE** à plusieurs reprises jusqu'à ce que vous obteniez le niveau désiré.
- 3** Après avoir sélectionné le niveau de puissance, attendez cinq secondes. L'affichage retournera à l'écran **Cook Time** (cuisson minutée).
- 4** Entrez le temps de cuisson et appuyez sur **MISE EN MARCHÉ**.

OU

- 1** Appuyez sur la touche **CUISSON MINUTÉE**.
- 2** Entrez la durée de cuisson désirée.
- 3** Appuyez sur la touche **NIVEAU DE PUISSANCE**.
- 4** Entrez le nouveau niveau de puissance à l'aide des touches numériques ou appuyez sur la touche **NIVEAU DE PUISSANCE** à plusieurs reprises jusqu'à ce que vous obteniez le niveau désiré.
- 5** Après avoir sélectionné le niveau de puissance, attendez cinq secondes. L'affichage retournera à l'écran **Cook Time (Enter Time)** (cuisson minutée [entrez la durée de cuisson]).

6 Appuyez sur **MISE EN MARCHÉ**.

Les différents niveaux de puissance donnent une plus grande souplesse à la cuisson au four à micro-ondes. Les niveaux de puissance du four à micro-ondes sont comparables à ceux des éléments chauffants d'une cuisinière. Chaque niveau de puissance utilise l'énergie des micro-ondes durant un certain pourcentage du temps de cuisson. Le **niveau de puissance 7** utilise l'énergie des micro-ondes pendant 30 % du temps. Le **niveau de puissance 3** émet des micro-ondes pendant 10 % du temps. Le niveau de puissance élevé (10), qui utilise l'énergie des micro-ondes durant toute la durée de la cuisson, est le plus fréquemment utilisé. Au **niveau de puissance 10**, les aliments cuisent plus vite, mais il faut les remuer ou les retourner plus souvent. L'emploi d'un niveau de puissance inférieur permet une cuisson plus uniforme et vous n'avez pas à remuer ni à retourner les aliments aussi souvent. Avec certains aliments, vous obtiendrez une meilleure saveur, texture ou apparence, en réduisant la puissance de chauffage. Utilisez un niveau de puissance moins élevé si vous faites cuire des aliments qui ont tendance à déborder, comme les pommes de terre à la normande et certains plats cuits au four.

Les temps de repos (après la période de cuisson aux micro-ondes) favorisent une distribution uniforme de la chaleur à l'intérieur des aliments. Prenez par exemple le **niveau de puissance 3** pour la décongélation : si l'énergie des micro-ondes n'était pas arrêtée, l'extérieur de la nourriture cuirait avant que l'intérieur ne soit décongelé.

Exemples d'utilisation des divers niveaux de puissance :

Élevé 10 (100 %) : Poisson, bacon, légumes, ébullition d'un liquide.

Moyen-élevé 7 (70 %) : Cuisson douce pour viande ou volaille, mets en sauce et réchauffage.

Moyen 5 (50 %) : Cuisson lente pour attendrir la viande comme les ragoûts et les coupes de viande moins tendres.

Bas 2 ou 3 (20 ou 30 %) : Décongélation sans cuisson; cuisson lente; sauces délicates.

Réchauffage 1 (10 %) : Pour garder les aliments chauds sans les cuire de façon excessive; amollissement du beurre.

REMARQUE : Vous pouvez également changer le niveau de puissance pendant plusieurs modes de cuisson en appuyant sur la touche **NIVEAU DE PUISSANCE** et en entrant un niveau valide.

Autres caractéristiques

Réglage de
l'horloge

Horloge

Pour changer l'heure du jour.

- 1** Appuyez sur la touche **RÉGLAGE DE L'HORLOGE**. (Le micro-ondes ne doit pas être en marche.)
- 2** Entrez l'heure. L'horloge s'affiche en mode 12 heures.
- 3** Appuyez sur la touche **RÉGLAGE DE L'HORLOGE** ou la touche **MISE EN MARCHÉ** pour confirmer l'heure.

Mise en marche
Pause

Mise en marche/Pause

En plus d'actionner plusieurs fonctions, la touche **MISE EN MARCHÉ/PAUSE** vous permet d'arrêter la cuisson sans ouvrir la porte ni effacer l'affichage, et de reprendre la cuisson plus tard.

Annuler
Arrêt

Annuler/Arrêt

Appuyez sur la touche **ANNULER/ARRÊT** pour arrêter et annuler la cuisson en tout temps.

Annuler
Arrêt

Verrouillage des commandes

Il est possible de désactiver les fonctions du tableau de commande pour empêcher la mise en marche accidentelle ou l'utilisation du four par des enfants.

Pour verrouiller ou déverrouiller les commandes, maintenez la touche **ANNULER/ARRÊT** enfoncée pendant environ trois secondes. Lorsque le tableau de commande est verrouillé, **LOCKED** (verrouillé) s'affichera brièvement à chaque fois que vous appuierez sur une touche (y compris une touche de sélection). La lettre « L » s'affichera à l'écran.

Lampe
de surface

Lampe de surface

Appuyez une fois sur **LAMPE DE SURFACE** pour la lumière de haute intensité, deux fois pour la basse intensité ou trois fois pour commander l'extinction.

Minuterie Marche/Arrêt

REMARQUE : Le voyant de la **minuterie** s'allumera lorsque la minuterie est en marche.

Minuterie

La touche **MINUTERIE** commande la minuterie. Vous pouvez l'utiliser à tout moment, même durant le fonctionnement de l'appareil.

- 1 Appuyez sur la touche **MINUTERIE**.
- 2 Entrez la durée.
- 3 Appuyez sur la touche **MINUTERIE** ou **MISE EN MARCHÉ** pour démarrer la minuterie.

Pour annuler, appuyez sur **MINUTERIE** ou sur **ANNULER**.

REMARQUE : Si vous appuyez sur la touche **ANNULER** pour annuler la minuterie et que vous effectuez une cuisson en même temps, cela annulera également la cuisson en cours.

Le four émet un signal sonore à la fin du décompte. Pour arrêter le signal sonore, appuyez sur **MINUTERIE** ou sur **ANNULER**.

Afficheur

Si vous utilisez la minuterie et que vous utilisez la fonction de cuisson minutée en même temps, vous pouvez changer l'affichage pour alterner entre le décompte de la minuterie et de la cuisson minutée.

Si l'affichage indique le décompte de la minuterie et que vous aimeriez consulter celui de la cuisson minutée, appuyez sur **CUISSON MINUTÉE**.

Si l'affichage indique le décompte de la cuisson minutée et que vous aimeriez consulter le décompte de la minuterie, appuyez sur **MINUTERIE**.

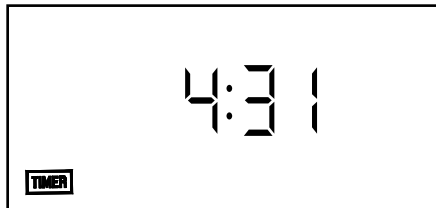
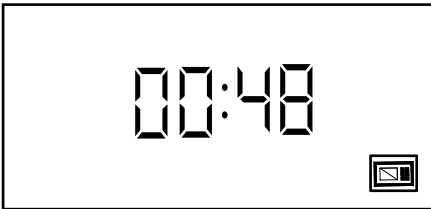

Autres caractéristiques

Plateau tournant

Plateau tournant

Pour obtenir une meilleure cuisson, laissez le plateau tournant en position de marche. Il peut être désactivé pour les grands plats.

Appuyez une fois sur la touche **PLATEAU TOURNANT** pour désactiver le plateau tournant. Appuyez de nouveau sur cette touche pour réactiver le plateau tournant.

Parfois, le plateau tournant peut devenir trop chaud pour qu'il puisse être touché. Faites attention avant d'y toucher, durant et après la cuisson.

Le plateau tournant peut être désactivé lors des fonctions de **cuisson minutée** ou **cuisson express** à l'aide de la touche **PLATEAU TOURNANT**. **Remarque :** À la fin des fonctions de **cuisson minutée** et **cuisson express**, le plateau tournant se réactivera automatiquement.

Ventilateur

Ventilateur

Le ventilateur d'extraction évacue la vapeur d'eau et les autres vapeurs provenant de la surface de cuisson.

Appuyez une fois sur la touche **VENTILATEUR** pour sélectionner la vitesse élevée, deux fois pour la vitesse basse ou trois fois pour commander l'arrêt du ventilateur.

Ventilateur automatique

Un ventilateur automatique protège le four à micro-ondes contre un échauffement excessif par la surface de cuisson placée sous le four. Le ventilateur se met en marche automatiquement s'il détecte une chaleur excessive.

Il se peut que vous ne puissiez pas arrêter le ventilateur après l'avoir mis en marche. Le ventilateur cesse de fonctionner automatiquement lorsque les composants internes ont suffisamment refroidi. Le ventilateur peut continuer à fonctionner pendant 30 minutes ou plus après que vous avez arrêté les commandes de la surface de cuisson et du four à micro-ondes.

Rappel d'enfourner la nourriture

Un rappel s'affichera à l'écran si l'utilisateur essaie de mettre en marche un cycle de cuisson sans avoir placé de nourriture à l'intérieur du four à micro-ondes dans les 5 minutes avant le début du cycle de cuisson.

Signal de rappel de fin de cuisson

Pour vous rappeler que des aliments sont toujours dans le four, l'appareil affiche « Food is ready » (aliment prêt) et émet un signal sonore toutes les minutes jusqu'à ce que vous ouvriez la porte ou que vous appuyiez sur la touche **ANNULER/ARRÊT**.



Conseils utiles

De temps à autre, vous pouvez essayer l'intérieur du four au moyen d'un linge imbibé d'une solution d'eau et de bicarbonate de soude pour plus de fraîcheur.

Assurez-vous que le four à micro-ondes est arrêté avant de le nettoyer.

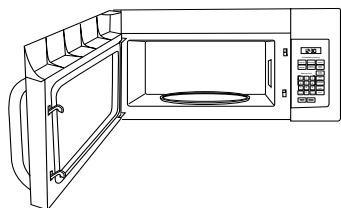

Nettoyage de l'intérieur du four

Parois verticales, sole, hublot interne, composants métalliques et pièces en plastique de la porte

Certaines éclaboussures peuvent être enlevées avec un essuie-tout, d'autres doivent être essuyées avec un chiffon humide. Pour éliminer les taches grasses, utilisez un chiffon imbibé d'eau savonneuse, puis rincez avec un chiffon humide. N'utilisez jamais de produit de nettoyage abrasif ou d'objet acéré sur les parois du four.

N'utilisez jamais de nettoyant commercial pour four sur une partie quelconque de votre four à micro-ondes.

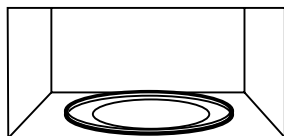

Plateau tournant et support amovibles

Pour éviter de casser le plateau tournant, ne le trempez pas dans l'eau immédiatement après la cuisson. Lavez-le avec soin dans de l'eau tiède savonneuse ou au lave-vaisselle. Le plateau tournant et son support peuvent casser si vous les faites tomber. N'oubliez pas qu'il ne faut pas utiliser ce four en mode micro-ondes si le plateau tournant et son support ne sont pas en place.

Entretien et nettoyage du four

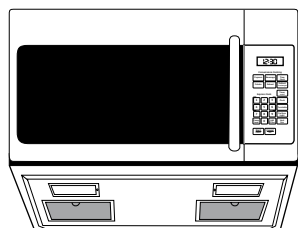
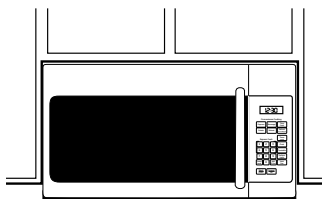

Nettoyage des surfaces externes

Nous recommandons de ne pas utiliser de produits nettoyants à pulvériser et contenant de l'ammoniaque ou de l'alcool pour nettoyer le four à micro-ondes, car ils pourraient endommager l'apparence de votre four à micro-ondes. Si vous utilisez un nettoyant ménager courant, appliquez-le d'abord directement sur un chiffon propre, puis essuyez la surface sale.

Caisse

Nettoyez les surfaces externes avec un chiffon imbibé d'eau savonneuse. Rincez et séchez. Essuyez le hublot avec un chiffon humide.

Tableau de commande

Essuyez les surfaces avec un chiffon humide. Séchez bien. N'utilisez pas de produit de nettoyage à pulvériser, de grandes quantités d'eau savonneuse, de produit abrasif ni d'objet acéré sur le tableau de commande – ils peuvent l'endommager. Certains essuie-tout peuvent également le rayer.

Panneau de porte

Avant de nettoyer le panneau de porte avant, assurez-vous de savoir de quel type de panneau il s'agit. Reportez-vous au numéro de modèle à huit chiffres. « S » indique de l'acier inoxydable, « B », « W » ou « C » des plastiques colorés.

Surfaces en acier inoxydable (certains modèles)

L'acier inoxydable peut être nettoyé avec du Stainless Steel Magic ou un produit semblable, à l'aide d'un chiffon doux et propre. Appliquez le nettoyant pour acier inoxydable avec soin pour éviter d'en mettre sur les pièces en plastique à proximité. N'utilisez pas de cire pour électroménager, de produit à polir, d'agent de blanchiment ou de produits contenant du chlore sur les revêtements en acier inoxydable.

Panneaux en plastique coloré

Utilisez un chiffon propre, doux et légèrement humide, puis essuyez bien.

Joint de la porte

Il est important de veiller à la parfaite propreté des surfaces de contact entre le four et la porte. Utilisez uniquement un détergent doux non abrasif avec une éponge propre ou un chiffon doux. Rincez bien.

Dessous

Enlevez régulièrement la graisse et la poussière du dessous du four. Utilisez une solution de détergent et d'eau tiède.

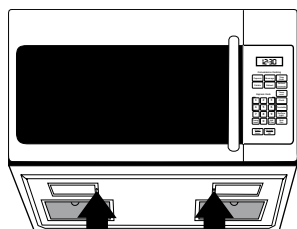

Retirez les vis.

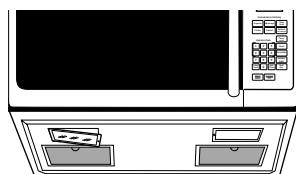

Lampe d'éclairage de la surface de cuisson/veilleuse

Remplacez les ampoules par une ampoule à incandescence de 120 V, 25 ou 50 W (max.). Commandez les ampoules n° WB25X10030 auprès de votre fournisseur GE.

- 1 Pour remplacer l'ampoule des lampes d'éclairage de la surface de cuisson/des veilleuses, débranchez l'appareil ou coupez le courant au niveau du tableau de distribution (fusible ou disjoncteur).
- 2 Un côté à la fois, retirez la vis sur le côté du couvercle du boîtier de l'ampoule et abaissez le couvercle jusqu'à ce qu'il s'arrête.
- 3 Assurez-vous que l'ampoule est froide avant de la retirer. Cassez le joint adhésif en dévissant doucement l'ampoule.
- 4 Vissez la nouvelle ampoule, poussez le couvercle vers le haut et remettez la vis en place. Répétez les étapes pour l'autre lampe. Rétablissez l'alimentation électrique du four.

Remplacer la lampe de la cavité du four

1. Coupez le courant au niveau du tableau de distribution (fusible ou disjoncteur).
2. Ôtez les deux vis de fixation de la grille supérieure et la grille.
3. Retirez le filtre à charbon, s'il y en a un.
REMARQUE : Le filtre à charbon est un nécessaire en option et il se peut que vous n'en ayez pas.
4. Appuyez sur le dispositif de retenue qui maintient le protecteur de la lampe en place.
5. Tirez sur le protecteur de la lampe pour le retirer. Dévissez l'ampoule et remplacez-la avec une ampoule à incandescence de 120 à 130 V et 30 W. Commandez les ampoules n° WB25X10029 auprès de votre fournisseur GE.
6. Remettez la lampe et le protecteur de la lampe en place, puis remplacez le filtre à charbon.
7. Réinstallez la grille et les deux vis. Rétablissez l'alimentation électrique du four.

Caractéristiques d'extraction

Filtre à charbon (certains modèles)

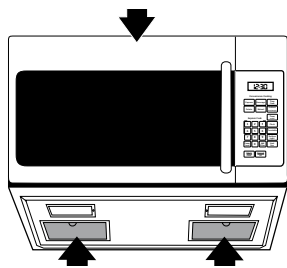

Filtres réutilisables (tous les modèles)

Ventilateur

Le ventilateur d'extraction comporte deux filtres en métal réutilisables.

Pour les modèles avec recyclage d'air, il y a également un filtre à charbon.

Filtres réutilisables

Les filtres métalliques retiennent la graisse émise par les aliments durant l'utilisation de la surface de cuisson. Ces filtres empêchent également les flammes provenant des aliments cuits sur la surface de cuisson d'endommager l'intérieur du four à micro-ondes.

Pour cette raison, il faut toujours que les filtres soient en place lors de l'utilisation de la hotte d'extraction. Il faut nettoyer les filtres à graisse chaque mois, ou lorsque cela devient nécessaire.

Entretien et nettoyage du four

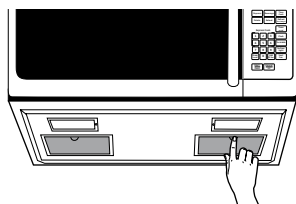

Dépose et nettoyage des filtres

Pour retirer les filtres, faites-les glisser vers l'arrière en utilisant les languettes. Tirez-les vers le bas et sortez-les.

Faites tremper les filtres pour les nettoyer. Vous devez ensuite les agiter dans une solution d'eau chaude et de détergent. N'utilisez pas un produit contenant de l'ammoniaque, car il noircirait le métal. Vous pouvez effectuer un brossage léger pour éliminer les saletés incrustées.

Rincez, secouez et laissez sécher les filtres avant de les réinstaller.

Pour remettre les filtres en place, faites-les glisser dans les châssis par l'arrière. Poussez vers le haut et vers l'avant pour bloquer les filtres en place.

Filtre à charbon

Le filtre à charbon ne peut pas être nettoyé. Il doit être remplacé. Commandez la pièce n° WB02X11550 auprès de votre fournisseur GE.

Si l'appareil n'est pas relié à l'extérieur, l'air est recyclé à travers un filtre à charbon jetable qui retient les fumées et composés générateurs d'odeurs.

Le filtre à charbon doit être remplacé lorsqu'il est visiblement sale ou qu'il a changé de couleur (généralement après 6 à 12 mois, selon la fréquence d'utilisation de la hotte). Reportez-vous à la section « Nécessaires en option » de la page 8, pour plus de renseignements.

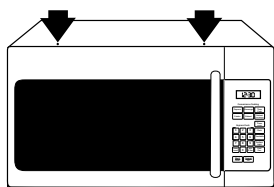

Retirez les deux vis de fixation de la grille pour enlever celle-ci.

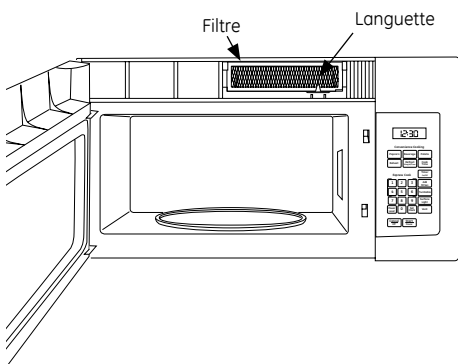

Retrait du filtre à charbon

Avant de retirer le filtre à charbon, débranchez l'appareil ou coupez le courant au niveau du tableau de distribution (fusible ou disjoncteur). Ôtez les deux vis de fixation de la grille supérieure et la grille.

Vous devrez peut-être ouvrir des portes d'armoire pour enlever les vis.

Pressez sur le haut du filtre à l'aide des deux mains, jusqu'à ce que le filtre repose presque à l'horizontale. Tirez le filtre par le bas jusqu'à ce qu'il se dégage des languettes. Faites glisser le filtre vers le bas et retirez-le.

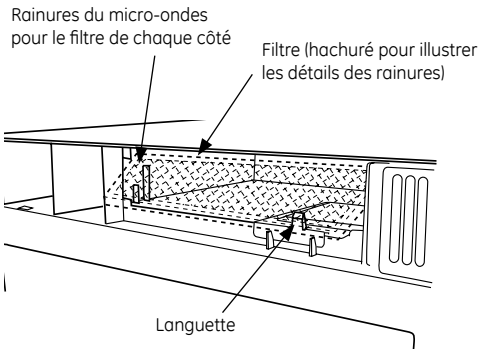

Installation du filtre à charbon

Avant d'installer le nouveau filtre à charbon, enlevez l'emballage (plastique ou autre) du nouveau filtre.

Insérez le haut du filtre dans les rainures situées de chaque côté à l'intérieur de l'ouverture supérieure. Après avoir enclenché la languette du bas, appuyez sur le bas du filtre jusqu'à ce qu'il repose en place derrière la languette.

Avant de contacter un service de dépannage...

Il n'y a rien d'anormal lorsqu'on observe ce qui suit :

- Il y a de l'humidité sur la porte et les parois du four durant la cuisson. Essayez l'humidité avec un essuie-tout ou un chiffon doux.
- Il y a de l'humidité entre les panneaux de la porte durant la cuisson de certains aliments. L'humidité devrait se dissiper peu de temps après la fin de la cuisson.
- De la vapeur s'échappe de la porte.
- Vous voyez un reflet de lumière autour de la porte ou de la caisse.
- Une baisse d'intensité de la lampe du four ou un changement dans le bruit du ventilateur lorsque le four fonctionne à un niveau de puissance autre que le niveau maximum.
- Vous entendez des bruits pendant que le four fonctionne.
- Des interférences perturbent la réception des ondes de radio et de télévision lorsque le four à micro-ondes fonctionne. Ces interférences sont semblables à celles des autres petits électroménagers et n'indiquent pas un mauvais fonctionnement de votre four. Branchez-le sur un circuit électrique différent, éloignez la radio ou la télévision le plus possible du four ou vérifiez la position et le signal de l'antenne de réception de la radio ou de la télévision.

Avant de contacter un service de dépannage...



Conseils de dépannage

Économisez du temps et de l'argent! Reportez-vous au tableau suivant pour éviter tout appel de service qui ne serait pas nécessaire.

Problème	Causes possibles	Solutions
Le four ne se met pas en marche	Un fusible de votre domicile peut être grillé ou le disjoncteur s'est déclenché.	• Remplacez le fusible ou réenclenchez le disjoncteur.
	Surtension.	• Débranchez le four à micro-ondes, puis rebranchez-le.
	Fiche mal enfoncée dans la prise de courant.	• Veillez à bien insérer la fiche à 3 broches dans la prise de courant.
	La porte n'est pas bien fermée.	• Ouvrez la porte, puis refermez-la bien.
Le tableau de commande est allumé, mais le four ne se met pas en marche	La porte n'est pas bien fermée.	• Ouvrez la porte, puis refermez-la bien.
	Vous n'avez pas appuyé sur la touche MISE EN MARCHÉ/PAUSE après avoir sélectionné la cuisson.	• Appuyez sur MISE EN MARCHÉ/PAUSE .
	Une autre sélection a déjà été entrée et vous n'avez pas appuyé sur la touche ANNULER/ARRÊT pour l'annuler.	• Appuyez sur ANNULER/ARRÊT .
	Vous n'avez pas entré la durée de cuisson après avoir appuyé sur la touche CUISSON MINUTÉE.	• N'oubliez pas d'entrer la durée de cuisson après avoir appuyé sur la touche CUISSON MINUTÉE .
	On a appuyé accidentellement sur ANNULER/ARRÊT.	• Réinitialisez le programme de cuisson et appuyez sur MISE EN MARCHÉ/PAUSE .
Le message « CONTROL LOCKED » (commandes verrouillées) s'affiche	Les commandes ont été verrouillées.	• Appuyez pendant 3 secondes sur ANNULER/ARRÊT pour déverrouiller les commandes.
La sole du four est chaude même si le four n'a pas été utilisé	La lampe d'éclairage de la surface de cuisson est placée au-dessous de la sole du four. Lorsque la lampe est allumée, la chaleur qu'elle génère réchauffe la sole du four.	• Ceci est normal.
Bip inhabituel à tonalité grave	Vous avez essayé de changer le niveau de puissance, alors que ce n'était pas autorisé.	• De nombreuses caractéristiques du four sont préétablies et ne peuvent être changées.
Le ventilateur se met en marche automatiquement	Le ventilateur se met automatiquement en marche pour protéger le four à micro-ondes contre un excès de chaleur provenant de la surface de cuisson placée sous le four.	• Ceci est normal.

Please place in envelope and mail to:
Veuillez mettre dans une enveloppe et envoyez à :

**OWNERSHIP REGISTRATION
P.O. BOX 1780
MISSISSAUGA, ONTARIO
L4Y 4G1
(FOR CANADIAN CONSUMERS ONLY -
POUR RÉSIDENTS CANADIENS SEULEMENT)**

CUT ALONG THIS LINE AND RETURN CARD - THANKS
 DÉCOUPEZ ICI ET ENVOYEZ LA FICHE - MERCI



For Canadian
 Customers



Pour les
 consommateurs
 canadiens

OWNERSHIP REGISTRATION CERTIFICATE – FICHE D'INSCRIPTION DU PROPRIÉTAIRE

Please register your product to enable us to contact you in the remote event a safety notice is issued for this product and to allow for efficient communication under the terms of our warranty, should the need arise. Veuillez enregistrer votre produit afin de nous permettre de communiquer avec vous si jamais un avis de sécurité concernant ce produit était émis et de communiquer facilement avec vous en vertu de votre garantie, si le besoin s'en fait sentir.

REGISTER ON-LINE: www.geappliances.ca MAIL TO: **P.O. BOX 1780, MISSISSAUGA**
 ENREGISTREMENT SUR INTERNET À : www.electromenagersge.ca POSTEZ-À : **ONTARIO, L4Y 4G1**

MR./M. MRS./MME. FIRST NAME / PRÉNOM
 MISS/MILLE MS. LAST NAME / NOM

STREET NO / N° RUE STREET NAME / RUE APT./NO/APP./RR#

CITY / VILLE PROVINCE POSTAL CODE / CODE POSTAL

AREA CODE / IND. RÉG. TELEPHONE / TÉLÉPHONE E-MAIL / COURRIEL

DID YOU PURCHASE A SERVICE CONTRACT FOR THIS APPLIANCE? YES/ OUI IF YES/ SI OUI : EXPIRATION
 AVEZ-VOUS ACHETÉ UN CONTRAT DE SERVICE POUR CET APPAREIL ? NON/ OUI YA M DU

NAME OF SELLING DEALER / NOM DU MARCHAND MODEL / MODÈLE

INSTALLATION DATE / DATE D'INSTALLATION DU M
 YA CORRESPONDENCE ENGLISH FRANÇAIS
 CORRESPONDANCE SERIAL / SÉRIE

I do not wish to receive any promotional offers regarding this product. Je ne désire pas recevoir d'offres promotionnelles concernant ce produit.

Garantie



Toutes les réparations sous garantie sont effectuées par nos Centres de réparation ou par nos réparateurs agréés Customer Care®. Pour faire la demande d'une réparation en ligne, visitez le www.electromenagersge.ca ou appelez au 1-800-561-3344. Veuillez avoir les numéros de série et de modèle de votre appareil à portée de main lorsque vous appelez pour une réparation.

Agrafez votre facture ici. Une preuve de la date d'achat d'origine est requise pour bénéficier du service de réparation sous garantie.

Pour la période de :	Mabe remplacera :
Un an À compter de la date d'achat d'origine	Toute pièce du four à micro-ondes qui se révèle défectueuse en raison d'un vice de matériau ou de fabrication. Au cours de cette garantie limitée d'un an , Mabe fournira également, sans frais , toute la main-d'œuvre pour le remplacement de la pièce défectueuse.

Ce que Mabe ne couvre pas :

- Toute visite à votre domicile pour vous expliquer le fonctionnement de l'appareil.
- L'installation, la livraison ou l'entretien inadéquats de l'appareil.
- Tout produit auquel il n'est pas possible d'accéder pour effectuer les réparations nécessaires.
- Toute défectuosité du produit lorsqu'il a été utilisé de façon abusive ou inadéquate, employé à toute autre fin que celle pour laquelle il a été conçu ou utilisé à des fins commerciales.
- Le remplacement des fusibles ou le réenclenchement des disjoncteurs du panneau de distribution de votre domicile.
- Le remplacement de l'ampoule de la lampe d'éclairage de la surface de cuisson.
- Tout dommage au produit attribuable à un accident, à un incendie, à une inondation ou à une catastrophe naturelle.
- Tout dommage accessoire ou indirect, causé par des défaillances possibles de l'appareil.
- Tout dommage causé après la livraison.

EXCLUSION DES GARANTIES IMPLICITES : Votre seul et unique recours est de faire réparer le produit dans le cadre de cette garantie limitée. Toute garantie implicite, incluant la garantie de qualité marchande ou d'adaptabilité du produit à un usage particulier, est limitée à un an ou à la période la plus courte autorisée par la loi.

Cette garantie est offerte à l'acheteur initial, ainsi qu'à tout propriétaire subséquent d'un produit acheté en vue d'une utilisation domestique au Canada. Si le produit se situe dans une zone où aucun réparateur agréé par Mabe n'est disponible, vous devrez peut-être assumer les frais de déplacement de celui-ci ou apporter le produit à un atelier de réparation agréé par Mabe.

Dans certaines provinces, il est interdit d'exclure ou de limiter les dommages indirects ou accessoires. La présente garantie vous confère des droits juridiques spécifiques. Vous pouvez bénéficier d'autres droits, qui varient d'une province à l'autre. Pour connaître les droits dont vous bénéficiez dans votre province, contactez le bureau des Relations avec les consommateurs de votre région ou de votre province.

Garant : Mabe Canada Inc. Burlington, Ontario

Service à la clientèle



Site Web des électroménagers GE www.electromenagersge.ca

Vous avez des questions ou vous avez besoin d'aide concernant votre appareil? Consultez le site Web des électroménagers GE accessible 24 heures sur 24, tous les jours de l'année! Pour un service pratique encore plus rapide, vous pouvez maintenant télécharger des manuels, commander des pièces et des catalogues.



Demande de réparation www.electromenagersge.ca

Le service de réparation expert de Mabe est facilement accessible. Demandez une réparation en ligne, peu importe la journée! C'est pratique! Vous pouvez également téléphoner au 1-800-561-3344 durant les heures normales de bureau.



Contrats de service www.electromenagersge.ca

Procurez-vous une garantie prolongée Mabe et informez-vous au sujet des rabais spéciaux offerts tout au long de la durée de votre garantie. Vous pouvez vous la procurer en ligne en tout temps ou en téléphonant au 1-800-461-3636 pendant les heures normales de bureau. Les services à domicile Mabe seront toujours disponibles après expiration de votre garantie.



Pièces et accessoires www.electromenagersge.ca

Les personnes ayant les compétences requises pour réparer elles-mêmes leurs appareils peuvent directement recevoir des pièces ou des accessoires à domicile (les cartes VISA, MasterCard et Discover sont acceptées). Commandez en ligne dès aujourd'hui, 24 heures sur 24, ou en téléphonant au 1-800-661-1616 durant les heures normales de bureau.

Les directives stipulées dans le présent manuel comportent des procédures que n'importe quel utilisateur peut effectuer. Les autres types de réparation doivent généralement être confiés à un technicien qualifié. Usez de prudence, car une réparation ou un entretien mal effectué peut rendre l'utilisation de l'appareil dangereuse.



Communiquez avec nous www.electromenagersge.ca

Si vous n'êtes pas satisfait du service après-vente de Mabe, communiquez avec nous sur notre site Web en fournissant tous les détails et votre numéro de téléphone ou écrivez à :

General Manager, Consumer Relations
Mabe Canada Inc.
Suite 310, 1 Factory Lane
Moncton N.-B. E1C 9M3



Enregistrez votre appareil www.electromenagersge.ca

Enregistrez votre nouvel appareil en ligne au moment qui vous convient le mieux!

L'enregistrement de votre produit dans les délais prescrits permet une meilleure communication et un service rapide, selon les modalités de votre garantie, si besoin est. Vous pouvez également envoyer par courrier la carte d'enregistrement préimprimée qui se trouve dans l'emballage de votre appareil.