



# Dishwashers

**Safety Instructions** ..... 2-5

**Operating Instructions**

Control Panel and Settings ..... 6-7

Using the Dishwasher ..... 8-9

Loading the  
Dishwasher Racks ..... 10

**Care Instructions**

Care and Cleaning ..... 11-12

**Troubleshooting Tips** ... 13-14

**Consumer Support**

Warranty ..... 15

Consumer Support ..... 16

**Owner's Manual**

*Stainless Steel  
Tub with Front  
Controls*

**Write the model and serial numbers here:**

**Model #** \_\_\_\_\_

**Serial #** \_\_\_\_\_

You can find them on a label on the tub wall just inside the door.

# IMPORTANT SAFETY INFORMATION.

## READ ALL INSTRUCTIONS BEFORE USING —

### SAVE THESE INSTRUCTIONS

## ⚠ WARNING!

For your safety, the information in this manual must be followed to minimize the risk of fire, explosion, electric shock, and to prevent property damage, personal injury, or death.



## ⚠ WARNING! WATER HEATER SAFETY

Under certain conditions, hydrogen gas may be produced in a water heater that has not been used for two or more weeks. **HYDROGEN GAS IS EXPLOSIVE.**

If the hot water has not been used for two or more weeks, prevent the possibility of damage or injury by turning on all hot water faucets and allow them to run for several minutes. Do this before using any electrical appliance connected to the hot water system. This simple procedure will allow any built-up hydrogen gas to escape. Since the gas is flammable, do not smoke, use an open flame, or use the appliance during this process.



## PROPER INSTALLATION AND MAINTENANCE

This dishwasher must be properly installed and located in accordance with the Installation Instructions before it is used. If you did not receive an Installation Instructions sheet with your dishwasher, you can receive one by visiting our website at [GEAppliances.com](http://GEAppliances.com). In Canada, [GEAppliances.ca](http://GEAppliances.ca).

- Connect the dishwasher/appliance to a grounded metal, permanent wiring system; or run an equipment-grounding conductor with the circuit conductors and connect to the equipment-grounding terminal or lead of the appliance.
- Improper connection of the equipment-grounding conductor can result in a risk of electric shock. Check with a qualified electrician or service representative if you are in doubt whether the appliance is properly grounded.
- Dispose of discarded appliances and shipping or packing material properly.
- Do not attempt to repair or replace any part of your dishwasher unless it is specifically recommended in this manual. All other servicing should be referred to a qualified technician.
- To minimize the possibility of electric shock, disconnect this appliance from the power supply before attempting any maintenance.  
**NOTE:** Turning the dishwasher off does not disconnect the appliance from the power supply. We recommend having a qualified technician service your appliance.

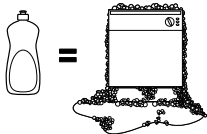
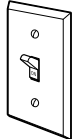

## ⚠ CAUTION: To prevent minor injury or property damage

- Contents washed in Anti-bacterial mode, if available, may be hot to the touch. Use care before handling.
- Using a detergent that is not specifically designed for dishwashers will cause the dishwasher to fill with suds. 
- If your dishwasher is connected to a wall switch, ensure that the switch is on prior to use. 
- On dishwashers with electronic controls, if you choose to turn the wall switch off between wash cycles, allow 5–10 seconds after turning the switch on before touching **ON/OFF** to allow the control to reboot.
- Non-Dishware Items: Do not wash items such as electronic air cleaner filters, furnace filters and paint brushes in your dishwasher. Damage to dishwasher and discoloration or staining of dishwasher may result.
- Close supervision is necessary if this appliance is used by or near children.
- Load light, plastic items so they will not become dislodged and drop to the bottom of the dishwasher—they might come into contact with the heating element and be damaged.

# INFORMACIÓN IMPORTANTE DE SEGURIDAD LEA TODAS LAS INSTRUCCIONES ANTES DE USAR— GUARDE ESTAS INSTRUCCIONES

GEAppliances.com

## ⚠ ¡ADVERTENCIA!

Para su seguridad, debe cumplirse con la información de este manual a fin de minimizar el riesgo de incendio o explosión, descarga eléctrica o para prevenir daños a la propiedad, lesiones personales o la muerte.



## ⚠ ¡ADVERTENCIA! SEGURIDAD DEL CALENTADOR DE AGUA

Bajo ciertas condiciones, puede producirse gas de hidrógeno en un calentador de agua que no se ha usado durante dos semanas o más. **EL GAS DE HIDRÓGENO ES EXPLOSIVO.**

Si el agua caliente no se ha utilizado por dos semanas o más, evite la posibilidad de daños o lesiones abriendo todos los grifos de agua caliente y dejándolos correr durante varios minutos. Haga esto antes de utilizar cualquier aparato eléctrico que se encuentre conectado al sistema de agua caliente. Este simple procedimiento permitirá que se libere cualquier clase de acumulación de gas de hidrógeno. Ya que el gas es inflamable, no fume o utilice una llama abierta o un aparato durante este proceso.



## INSTALACIÓN Y MANTENIMIENTO ADECUADOS

Este lavaplatos debe instalarse de manera adecuada y ubicarse de acuerdo con las Instrucciones de Instalación antes de comenzar el uso. Si usted no ha recibido una página de Instrucciones de instalación con su lavaplatos, puede obtener una visitando nuestro sitio Web en **GEAppliances.com**. En Canadá, **GEAppliances.ca**.

- Conecte el lavaplatos/aparato a un sistema de cableado permanente con conexión a tierra o debe utilizarse un conductor de conexión a tierra del equipamiento con los conductores de circuito, y debe conectarse a la terminal de conexión a tierra o conductor del aparato.
- Una conexión inadecuada del conductor de conexión a tierra de equipo puede provocar un riesgo de descarga eléctrica. Consulte a un electricista calificado o representante de servicio técnico si tiene dudas sobre la correcta conexión a tierra del aparato.
- Elimine los aparatos que no va a utilizar más y el material de empaque o envío como corresponde.
- No intente reparar o cambiar ninguna pieza de su lavaplatos a menos que esté específicamente recomendado en este manual. Cualquier otro servicio debe realizarlo un técnico calificado.
- Para minimizar la posibilidad de una descarga eléctrica, desconecte este aparato de la fuente de energía antes de realizar cualquier clase de mantenimiento.

**NOTA:** Apagar el lavaplatos no desconecta el aparato del suministro de energía. Recomendamos que un técnico calificado realice el servicio técnico de su aparato.

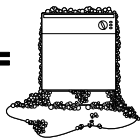
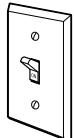

## ⚠ PRECAUCIÓN: Para evitar lesiones menores y daños a la propiedad

- Los elementos lavados en el modo anti-bacterial, si se encuentra disponible, pueden quedar calientes al tacto. Tenga cuidado antes de tocarlos.
- Utilizar un detergente no diseñado específicamente para lavaplatos provocará que el aparato se llene de espuma.  = 
- Si su lavaplatos se encuentra conectado a un interruptor de pared, verifique que el interruptor se encuentre encendido antes del uso. 
- En lavaplatos con controles electrónicos, si usted elige apagar el interruptor de pared entre ciclos de lavado, deje pasar 5-10 segundos después de encender el interruptor antes de presionar **ON/OFF** para permitir que el control se inicie.
- Elementos no aptos para lavaplatos: No lave elementos como filtros de limpiadores de aire electrónicos, filtros de hornos y pinceles de pintura en su lavaplatos. Pueden producirse daños en el lavaplatos y decoloración o manchas en el aparato.
- Se requiere una supervisión estricta cuando cualquier aparato es utilizado por niños o en su cercanía.
- Cargue elementos livianos y plásticos de modo que no se desplacen y caigan al fondo del lavaplatos, ya que pueden entrar en contacto con el elemento calentador y dañarse.

# IMPORTANT SAFETY INFORMATION. READ ALL INSTRUCTIONS BEFORE USING — SAVE THESE INSTRUCTIONS

## ⚠️ WARNING! RISK OF CHILD ENTRAPMENT PROPER DISPOSAL OF THE DISHWASHER

Junked or abandoned dishwashers are dangerous... even if they will sit for "just a few days." If you are getting rid of your old dishwasher, please follow the instructions below to help prevent accidents.

### **Before You Throw Away Your Old Dishwasher:**

- Take off the door of the washing compartment or remove the door latch keeper (as shown).

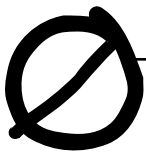
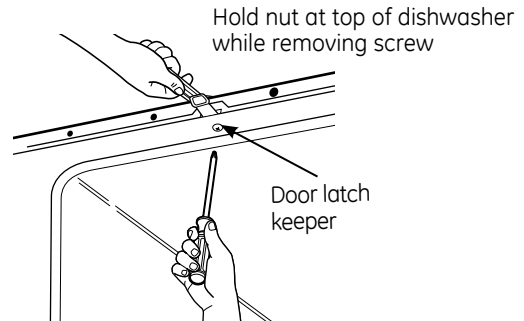

## ⚠️ WARNING! *When using your dishwasher, follow basic precautions, including the following:*

- Use this appliance only for its intended purpose as described in this Owner's Manual.
- Use only powder, tabs, liquid detergents or rinse agents recommended for use in a dishwasher and keep them out of the reach of children. **Cascade®**, **Cascade® Complete** Automatic Dishwashing Detergents, and **Cascade Crystal Clear®** rinse agents have been approved for use in all GE dishwashers.
- Locate sharp items so that they are not likely to damage the door seal.
- Load sharp knives with the handles up to reduce the risk of cut-type injuries.
- Do not wash plastic items unless marked "Dishwasher Safe" or the equivalent. For plastic items not so marked, check the manufacturer's recommendations.
- Do not touch the heating element during or immediately after use.
- Do not operate your dishwasher unless all enclosure panels are properly in place.
- Do not tamper with controls.
- Do not abuse, sit on or stand on the door or dish rack of the dishwasher.
- Do not allow children to play around dishwasher when opening or closing door due to the possibility of small fingers being pinched in door.
- Do not discard a dishwasher without first removing the door of the washing compartment or the door latch.
- Do not store or use combustible materials, gasoline or other flammable vapors and liquids in the vicinity of this or any other appliance.
- Do not allow children to play with, on or inside this appliance or any discarded appliance.



**READ AND FOLLOW THIS SAFETY INFORMATION CAREFULLY.  
SAVE THESE INSTRUCTIONS**

# INFORMACIÓN IMPORTANTE DE SEGURIDAD LEA TODAS LAS INSTRUCCIONES ANTES DE USAR— GUARDE ESTAS INSTRUCCIONES

GEAppliances.com

## ⚠ ¡ADVERTENCIA! RIESGO DE ENCIERRO PARA NIÑOS ELIMINACIÓN CORRECTA DEL LAVAPLATOS

Un lavaplatos desechado o abandonado resulta peligroso...aun si quedará en un lugar por "sólo unos días". Si va a desechar su viejo lavaplatos, siga las siguientes instrucciones para prevenir accidentes.

### Antes de desechar su viejo lavaplatos:

- Quite la puerta del compartimento de lavado o saque la traba de la puerta (como puede verse).

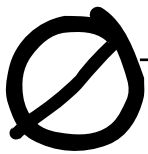
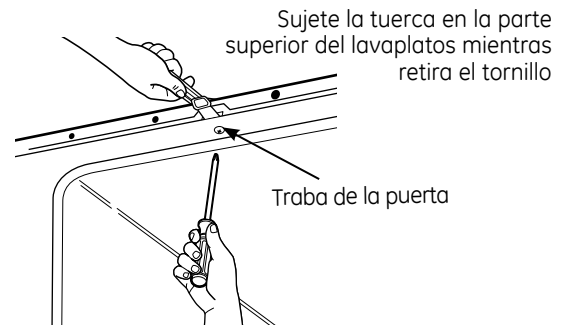

## ⚠ ¡ADVERTENCIA! Cuando use su lavaplatos, siga precauciones básicas de seguridad, incluyendo las siguientes:

- Use este aparato sólo con el objetivo para el que fue creado, como se describe en este Manual del Propietario.
- Utilice sólo detergentes en polvo, líquido o tabletas o agentes de enjuague recomendados para uso en lavaplatos y manténgalos alejados del alcance de los niños. Los detergentes para lavaplatos automáticos **Cascade®**, **Cascade® Complete**, y los agentes de enjuague **Cascade Crystal Clear®** han sido aprobados para el uso en todos los lavaplatos GE..
- Ubique los elementos filosos de modo que no dañen el sellado de la puerta.
- Cargue cuchillos filosos con los mangos hacia arriba para reducir el riesgo de una lesión personal.
- No lave elementos plásticos a menos que estén marcados como aptos para lavaplatos o equivalente. En el caso de elementos plásticos que no estén marcados así, verifique las recomendaciones del fabricante.
- No toque el elemento calentador durante el uso o inmediatamente después de finalizar el uso.
- No haga funcionar el lavaplatos a menos que todos los paneles del recinto se encuentren en su lugar.
- No altere o modifique los controles.
- No maltrate, ni se siente o se pare sobre la puerta o bandejas de los platos del lavaplatos.
- No permita que los niños jueguen alrededor del lavaplatos cuando abra o cierre la puerta debido a la posibilidad de pellizcar sus dedos con la puerta.
- No deseche el lavaplatos sin antes quitar la puerta del compartimento de lavado o la traba de la puerta
- No almacene o use materiales combustibles, gasolina u otros vapores o líquidos inflamables cerca de este o cualquier otro aparato.
- No permita que los niños jueguen sobre, con o dentro de este o cualquier otro aparato desechado.



LEA Y SIGA CON CUIDADO ESTA INFORMACIÓN DE SEGURIDAD.  
CONSERVE ESTE INSTRUCTIVO

# The control panel (appearance, cycles and options may vary)

Note:  
you can find your dishwasher model number on Carton box label,  
rating plate and product registration card.

## Model GDF410

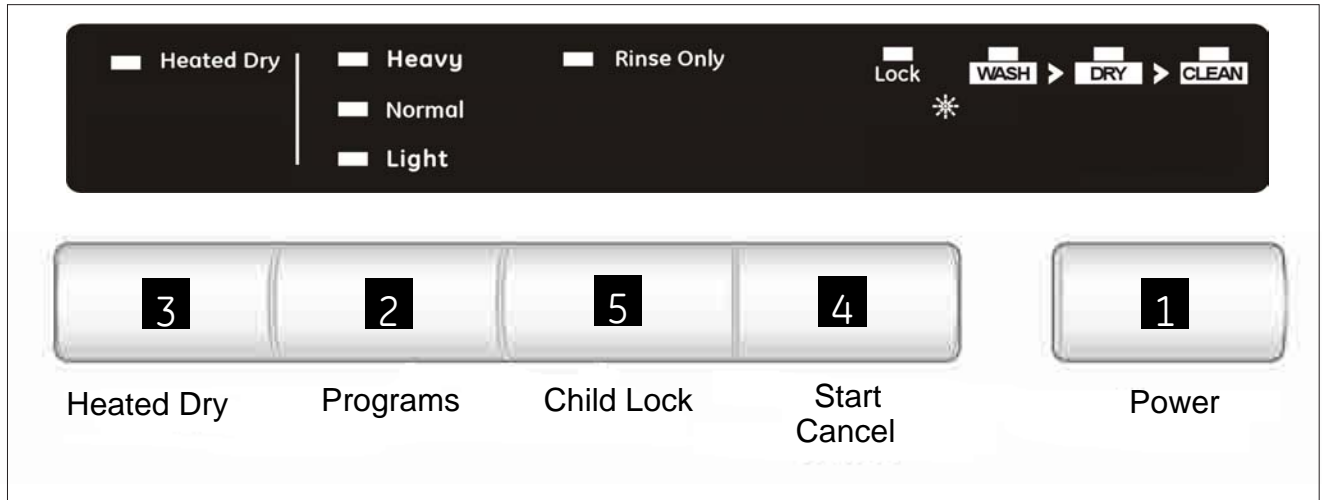

## Models MDF400 and HDF400

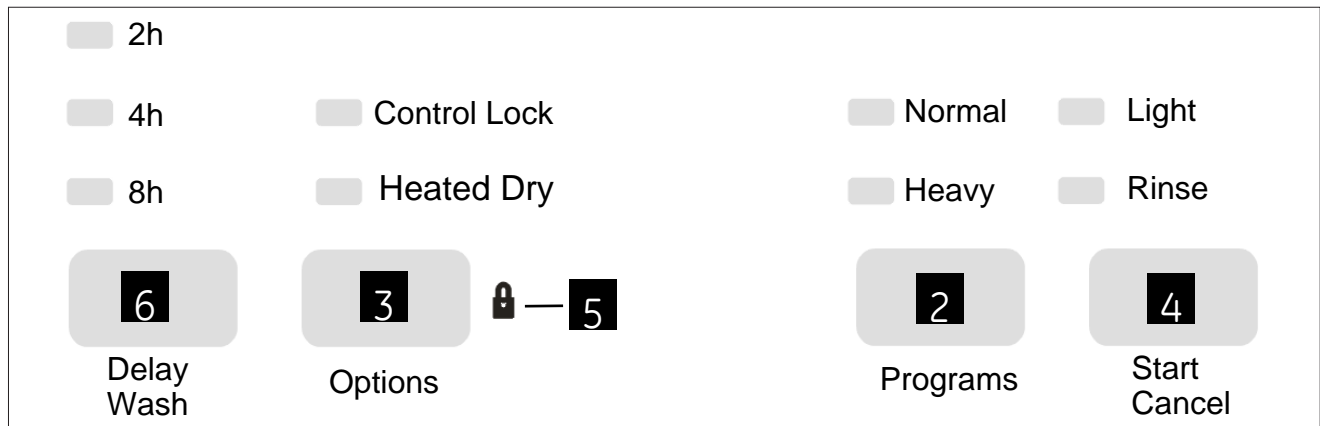

## Control Settings

### 1 Power

Press the **POWER** button to turn on the unit to be operated. The LED will be displayed when the dishwasher is on.

### 2 Programs

When the dishwasher is turned on, you can press the **PROGRAMS** button to select the wash cycle. A light on the display will indicate which cycle has been selected.

**NOTE : The following information about cycle duration and water consumption are approximate. Results will vary based on various factors, including but not limited to incoming water temperature and pressure as well as soil level.**

**HEAVY WASH** Water: 25 liters, Time: 130 minutes

This cycle is meant for heavily soiled dishes or cookware with dried-on or baked-on soils. This cycle may not remove burned-on foods. Everyday dishes are safe to be used in this cycle.

**NORMAL WASH** Water: 14.3 liters, Time: 130 minutes

This cycle is meant for loads of everyday dishes, glasses and cookware with medium soils that have not been pre-rinsed.

**LIGHT WASH** Water: 14.3 liters, Time: 95 minutes

This cycle is meant for loads of everyday dishes, glasses and cookware with medium soils that have not been pre-rinsed. This cycle features reduced wash times to allow for faster cycle completion. This cycle also has a reduced time heated dry.

**RINSE ONLY** Water: 7.3 liters, Time: 25 minutes

For rinsing partial loads that will be washed later. Do not use detergent with this cycle. This cycle does not include heated dry.

### 3 HEATED DRY

When the wash cycle has been selected, you can choose the option by pressing the "Heated Dry" button.

1 Press the **HEATED DRY** button once, the "Heated Dry" will be selected;

**HEATED DRY** When the "Heated Dry" option is selected, the heater will be activated during the drying portion of the cycle.

### 4 Start / Cancel

When the program and options have been selected, make sure the door is closed press the **START/CANCEL** button. To stop or reset the wash cycle, press the **START/CANCEL** button, the dishwasher will stop washing.

### 5 Control Lock/Child Lock

Press the associated button (either Child Lock or Options) for 3 seconds the LOCK light will display on the LCD. No buttons can be operated when the dishwasher controls are locked.

To cancel the option, press the same button for 3 seconds, the LOCK light will no longer be shown on the LCD and the dishwasher controls will be unlocked.

### 6 Delay wash

This option allows you to delay the start of a wash cycle for 2,4,8 hours. When the dishwasher is on, press the **Delay wash** button to choose the number of hours you want to delay the start of the wash cycle.

## Using the dishwasher.

---



### Check the Water Temperature

---

The entering water should be at least 49°C (120°F) and not more than 65°F (150°F) for effective cleaning and to prevent dish damage. Check the water temperature with a candy or meat

thermometer. Turn on the hot water faucet nearest the dishwasher, place the thermometer in a glass and let the water run continuously into the glass until the temperature stops rising.



### Use Cascade Crystal Clear® Rinse Agent

---

**Cascade Crystal Clear®** rinse agent removes spots and prevents new film buildup on your dishes, glasses, flatware, cookware and plastic.

#### Filling the Dispenser

The rinse agent dispenser holds 99.4 ml of rinse agent. Under normal conditions, this will last approximately one month. Try to keep it full, but do not overfill.

- 1 Make sure the dishwasher door is fully open.
- 2 Turn the dispenser cap to the left and lift it out.
- 3 Add rinse agent until the indicator window looks full.
- 4 Clean up any spilled rinse agent with a damp cloth.
- 5 Replace the dispenser cap.

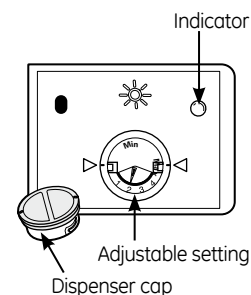

#### Rinse Aid Setting

The amount of rinse agent released into the final wash can be adjusted. The factory setting is at the midpoint. If there are rings of calcium (hard water) spots on dishes, try a higher setting. If you observe foam in the final rinse, try a lower setting.

#### To adjust the setting

Remove the dispenser cap; then turn the adjuster counterclockwise to increase the amount of rinse agent or clockwise to reduce the amount of rinse agent dispensed.

### Dish Preparation Prior to Loading

---

- Scrape off hard soils, bones, toothpicks, skins and seeds.
- Remove leafy vegetables, meat, trimmings and excessive amounts of grease or oil.
- Remove large quantities of any remaining food.
- Remove acidic food soils that can discolor stainless steel.



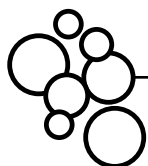

## Proper Use of Detergent

Use only detergent specifically made for use in dishwashers. **Cascade®** Automatic Dishwashing Detergent has been approved. Keep your detergent fresh and dry. Don't put detergent into the dispenser until you're ready to wash dishes.

The amount of detergent to use depends on whether your water is hard or soft. With hard water, you need extra detergent. With soft water, you need less detergent.

Protect your dishes and dishwasher by contacting your water department and asking how hard your water is. Twelve or more grains is extremely hard water. A water softener is recommended. Without it, lime can build up in the water valve, which could stick while open and cause flooding. Too much detergent with soft water can cause a permanent cloudiness of glassware, called etching.

Use the information in the table below as a guideline to determine the amount of automatic dishwasher detergent to place in the dispenser.

When using automatic dishwasher detergent tablets, simply place one tablet in the dispenser and close the cover.

Number of Grains	Detergent Cups to Fill
Less than 4	15 cup
4 to 8	25 cup
8 to 12	15 and 25 cups
Greater than 12	15, 25 cups and the open cup

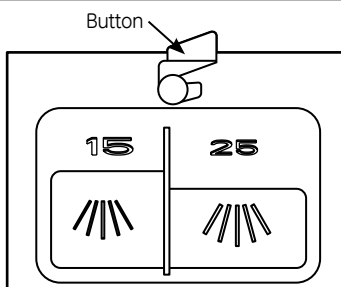

To open the wash cover, press the button and the cover will flip back.

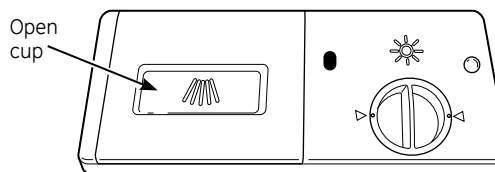

For heavily-soiled loads, use the **HEAVY** wash cycle and add a little extra detergent.

### DO NOT USE HAND DISH DETERGENT

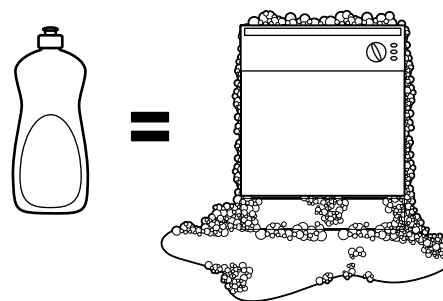

**NOTE:** Using a detergent that is not specifically designed for dishwashers will cause the dishwasher to fill with suds. During operation, these suds will spill out of the dishwasher vents, covering the kitchen floor and making the floor wet.

Because so many detergent containers look alike, store the dishwasher detergent in a separate space from all other cleaners. Show anyone who may use the dishwasher the correct detergent and where it is stored.

While there will be no lasting damage to the dishwasher, your dishes will not get clean using a dishwashing detergent that is not formulated to work with dishwashers.



## Forgot to Add a Dish?

A forgotten dish can be added any time before the main wash.

- 1 Unlatch the door to interrupt the cycle. Pull the door handle to release the door.
- 2 Do not open the door until the water spray action stops. Steam may rise out of the dishwasher.
- 3 Add forgotten dishes.
- 4 Close the door and push it in to relatch.

# Loading the Dishwasher Racks.

For best performance of the dishwasher, follow these loading guidelines. Features and appearance of racks and silverware baskets may vary from your model.

## How to use the Upper Rack

The upper rack is designed to hold more delicate and lighter dishware such as glasses, coffee and tea cup and saucers, as well as plates, small bowls and shallow pans (as long as they are not too dirty). Position the dishes and cookware so that they do not get moved by the spray of water.

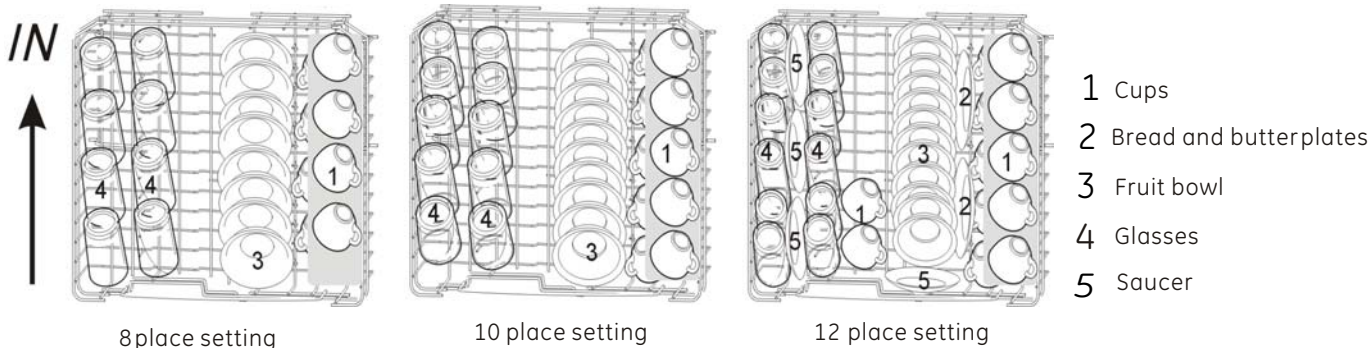

## How to use the Lower Rack

We recommend that you place large items which are most difficult to clean into the lower rack: pots, pans, lids, serving dishes and bowls, as shown in the figure to the right. It is preferable to place serving dishes and lids on the side of the racks in order to avoid blocking the rotation of the top spray arm.

- Pots, serving bowls, etc. must always be placed top down.
- Deep pots should be slanted to allow water to flow out.

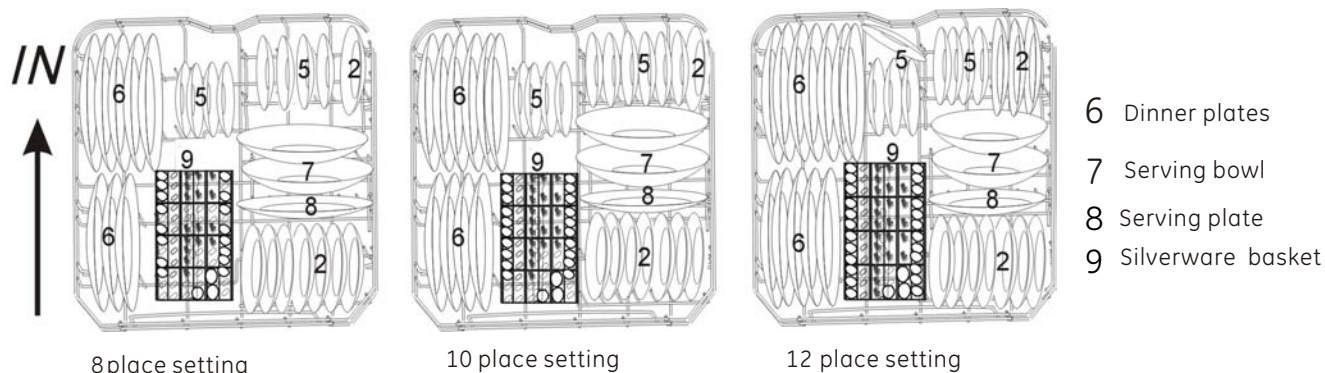

## Silverware Basket

Silverware should be placed in the silverware basket with handles at the bottom: If the rack has side baskets, the spoon should be loaded individually into the appropriate slots, Especially long utensils should be placed in the horizontal position at the front of the upper rack.

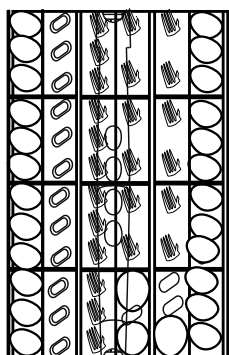

4	1	5	3	3	2
4	1	5	3	3	2
4	1	5	3	3	2
4	1	5	3	3	2
4	1	5	3	3	2
4	1	5	3	3	2
4	1	5	6	2	2
4	1	5	3	2	2
4	1	5	7	6	2

- 1 Knife
- 2 Soup spoons
- 3 Salad Forks
- 4 Teaspoons
- 5 Dinner forks
- 6 Serving spoon
- 7 Serving fork



**⚠ WARNING!**

Do not let any item extend through bottom.

To clean the control panel, use a lightly dampened cloth, then dry thoroughly. To clean the exterior, use a good appliance polish wax. Never use sharp objects, scouring pads or harsh cleaners on any part of the dishwasher.

## Cleaning the Exterior

### Cleaning the Door Panel

Before cleaning the front panel, make sure you know what type of panel you have. Refer to the last two letters of your model number. You can locate your model number on the left-hand tub wall just inside the door. If your model number ends with BB or WW, then you have a Painted Door panel. If your model number ends with SS, then you have a Stainless Steel Door panel.

Follow the instructions below for cleaning the door panel for your specific model.

**Painted Door Panel** (model numbers ending in BB–black or WW–white)

Use a clean, soft, lightly dampened cloth, then dry thoroughly. You may also use a good appliance wax or polish.

**Stainless Steel Door Panel** (model numbers ending in SS)

The stainless steel panels can be cleaned with Stainless Steel Magic or a similar product using a clean, soft cloth. Do not use appliance wax, polish, bleach or products containing chlorine on Stainless Steel doors.

You can order Stainless Steel Magic #WX10X15 through GE Parts by calling 800.661.1616.

*Do not wipe the dishwasher with a soiled dish cloth or wet towel. These may leave a residue. Do not use scouring pads or powdered cleaners because these products can scratch the finish.*

### Cleaning the Control Panel

To clean the control panel, use a lightly dampened cloth; then dry thoroughly. Do

not use sharp objects, scouring pads or harsh cleaners on the control panel.

### Stainless Steel Interior Tub and Inner Door

The stainless steel used to make the dishwasher tub and inner door provides the highest reliability available in a GE

dishwasher. If the dishwasher tub or inner door is ever scratched or dented during normal use, they will not rust or corrode. These surface blemishes will not affect their function or durability.

## Cleaning the Spray Arms and the Filters

The dishwasher will flush away all normal food soils. However, objects (fruit pits, bones, etc.) may collect in openings and should be removed occasionally to avoid clogging the drain system.

### ▲ CAUTION

Personal injury hazard. Before cleaning the interior, wait at least 20 minutes after a cycle for the heating element to cool down. Failure to do so could result in burn injuries.

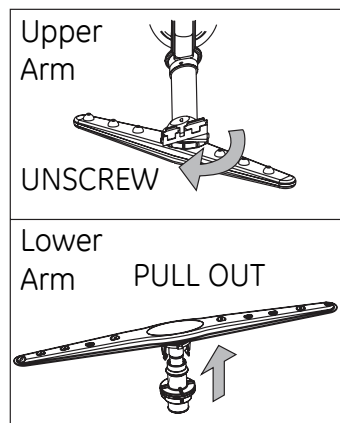

### Cleaning the Spray Arms

Because hard water chemicals will clog the spray arm jets and bearings, it is necessary to clean the spray arms regularly. Wash the arms in soapy, warm water and use a soft brush to clean the jets. Replace them after rinsing thoroughly.

To remove the **upper spray arm**, unscrew the nut clockwise.

To remove the **lower spray arm**, pull upward.

# Caring for the dishwasher.

## Cleaning the Spray Arms and the Filters (Continued)

### Cleaning the Filters

For best performance and results, the filter assembly must be cleaned **once a month**. The filter efficiently removes food particles from the wash water, allowing water to be recirculated during the cycle. For this reason, it is a good idea to remove the large food particles trapped in the filter frequently by rinsing the

main filter and cup under running water. **To remove the filter assembly, follow the 3 steps shown below.** To clean the main filter and fine filter, use a cleaning brush. The dishwasher must never be used without the filters. Improper replacement of the filter may reduce the performance level of the appliance and may damage dishes and utensils.

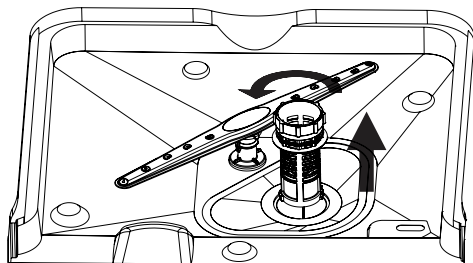

**STEP 1:** Turn the filter counter-clockwise and lift up.

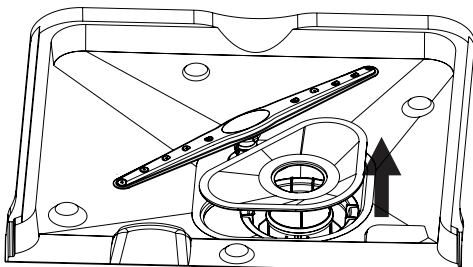

**STEP 2:** Lift the main filter up

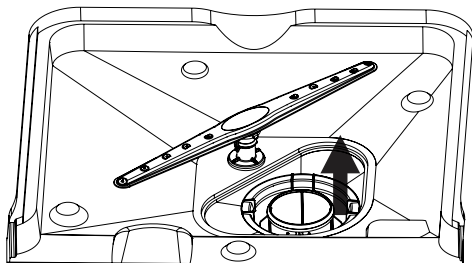

**STEP 3:** Lift the fine filter up

### General Care Instructions

#### Protect Against Freezing

If your dishwasher is left in an unheated place during the winter, ask a service technician to:

- 1 Cut off electrical power to the dishwasher. Remove fuses or trip circuit breaker.
- 2 Turn off the water supply and disconnect the water inlet line from the water valve.

- 3 Drain water from the water inlet line and water valve. (Use a pan to catch the water.)
- 4 Reconnect the water inlet line to the water valve.

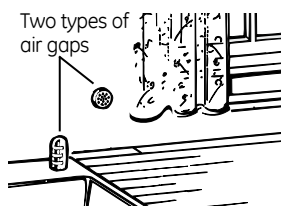

Check the air gap any time your dishwasher isn't draining well.

#### Does Your Dishwasher Have an Air Gap?

An air gap protects your dishwasher against water backing up into it if a drain clogs. The air gap is not a part of the dishwasher. It is not covered by your warranty. Not all plumbing codes require air gaps, so you may not have one.

#### The air gap is easy to clean.

- 1 Turn off the dishwasher and lift off the chrome cover.
- 2 Remove the plastic cap and clean with a toothpick.

# Before you call for service...

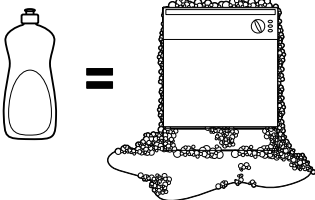

Troubleshooting Tips - Save time and money! Review the charts on the following pages, or visit [GEAppliances.com](http://GEAppliances.com). In Canada, visit [GEAppliances.ca](http://GEAppliances.ca). You may not need to call for service.

Problem	Possible Causes	What To Do
Noise	Some of the sounds you'll hear are normal	<ul style="list-style-type: none"> <li>Detergent cup opening.</li> <li>The motor starting during the drying period.</li> <li>Water draining out of the tub immediately after you start the dishwasher.</li> </ul>
	Utensils are not secure in the rack or something small has dropped into the rack	<ul style="list-style-type: none"> <li>Make sure everything is secured in dishwasher.</li> </ul>
	Motor hums	<ul style="list-style-type: none"> <li>Dishwasher has not been used on a regular basis. If you do not use your dishwasher often, set it to fill and pump out once every week. This will help keep the seal moist.</li> <li>Dishwasher control was not advanced properly to the start of the desired cycle. Advance the control to the start of the desired cycle.</li> </ul>
Detergent left in dispenser cups	Dishes are blocking the detergent cups	<ul style="list-style-type: none"> <li>Reposition the dishes.</li> </ul>
Water standing in the bottom of the tub	Drain is clogged	<ul style="list-style-type: none"> <li>If you have an air gap, clean it.</li> <li>Check to see if your kitchen sink is draining well. If not, you may need a plumber.</li> <li>If the dishwasher drains into a disposer, run disposer clear.</li> </ul>
	This is normal	<ul style="list-style-type: none"> <li>A small amount of clean water around the outlet of the tub bottom at the back of the tub keeps the water seal lubricated.</li> </ul>
Suds in the tub	Correct detergent wasn't used	<ul style="list-style-type: none"> <li>Use only automatic dishwasher detergents to avoid sudsing. <b>Cascade®</b> Dishwashing Detergent has been approved for use in all GE dishwashers.</li> <li>To remove suds from the tub, open the dishwasher and let suds evaporate. Add 3.8 liters of cold water to the tub. Close and latch the dishwasher. Repeat if necessary.</li> </ul>
		<ul style="list-style-type: none"> <li>Always wipe up rinse agent spills immediately.</li> </ul>
Stained dishwasher parts	Detergent with colorant was used	<ul style="list-style-type: none"> <li>Some detergents contain colorant (pigment or dyes) that will discolor the tub interior with extended use. Check the detergent cup for signs of any discoloration. If cup is discolored, change to detergent without any colorant. <b>Cascade®</b> Dishwashing Detergents has been approved for use in all GE dishwashers.</li> </ul>
	Some tomato-based foods can stain	<ul style="list-style-type: none"> <li>Use of the <b>RINSE ONLY</b> cycle after adding the dish to the load can decrease the level of staining.</li> </ul>
Dishwasher won't run	Fuse is blown, or the circuit breaker tripped	<ul style="list-style-type: none"> <li>Replace fuse or reset circuit breaker. Remove any other appliances from the circuit.</li> </ul>
	Power is turned off	<ul style="list-style-type: none"> <li>In some installations, the power to the dishwasher is proved through a wall switch, often located next to the disposer switch. Make sure it is on.</li> </ul>
	Reboot your control	<ul style="list-style-type: none"> <li>Turn off power to the dishwasher (at circuit breaker or wall switch) for 30 seconds, then turn back on.</li> </ul>
Steam	This is normal	<ul style="list-style-type: none"> <li>Steam comes through the vent during washing, drying and when water is being pumped out.</li> </ul>
Beeping at the end of the cycle	This is normal	<ul style="list-style-type: none"> <li>The dishwasher will beep 4 times (unless interrupted) and the CLEAN light will display at the end of the wash cycle.</li> </ul>

## Before you call for service...

<b>Problem</b>	<b>Possible Causes</b>	<b>What To Do</b>
<b>Dishes and flatware not clean</b>	Low inlet water temperature	<ul style="list-style-type: none"> <li>• Make sure inlet water temperature is correct (see page 6).</li> </ul>
	Water pressure is temporarily low	<ul style="list-style-type: none"> <li>• Turn on a faucet. Is water coming out more slowly than usual? If so, wait until pressure is normal before using your dishwasher.</li> </ul>
	Air gap is clogged	<ul style="list-style-type: none"> <li>• Clean the air gap.</li> </ul>
	Improper rack loading	<ul style="list-style-type: none"> <li>• Make sure large dishware does not block the detergent dispenser or the wash arms.</li> </ul>
	No air gap or high drain loop	<ul style="list-style-type: none"> <li>• Verify that you have an air gap or a high drain loop. Refer to the Installation Instructions.</li> </ul>
<b>Spots and filming on glasses and flatware</b>	Filter needs cleaning	<ul style="list-style-type: none"> <li>• The filter assembly must be cleaned regularly to allow the filter to efficiently remove food particles from the wash water. See Cleaning the Filter section on page 1.</li> </ul>
	Extremely hard water	<ul style="list-style-type: none"> <li>• Use <b>Cascade Crystal Clear®</b> rinse agent to remove spots and prevent new film buildup.</li> </ul>
	Low inlet water temperature	<ul style="list-style-type: none"> <li>• Make sure water temperature is at least 49°C (120°F).</li> </ul>
	Overloading the dishwasher / Improper loading	<ul style="list-style-type: none"> <li>• Load dishwasher as shown in the Loading the Dishwasher Racks section.</li> </ul>
	Old or damp powder detergent	<ul style="list-style-type: none"> <li>• Make sure detergent is fresh.</li> </ul>
Rinse agent dispenser empty Too little detergent	<ul style="list-style-type: none"> <li>• If water is extremely hard, a water softener may be required.</li> </ul>	
<b>Cloudiness on glassware</b>	Combination of soft water and too much detergent	<ul style="list-style-type: none"> <li>• This is called etching and is permanent. To prevent this from happening, use less detergent if you have soft water. Wash glassware in the shortest cycle that will get them clean.</li> </ul>
	Water temperature entering the dishwasher exceeds 65°C (150°F)	<ul style="list-style-type: none"> <li>• Lower the water heater temperature.</li> </ul>
<b>Black or gray marks on dishes</b>	Aluminum utensils have rubbed against dishes	<ul style="list-style-type: none"> <li>• Remove marks with a mild, abrasive cleaner.</li> </ul>
<b>Yellow or brown film on inside surfaces</b>	Tea or coffee stains	<ul style="list-style-type: none"> <li>• Remove the stain by hand, using a solution of 1/2 cup bleach and 3 cups warm water.</li> </ul>
	An overall yellow or brown film can be caused by iron deposits in water	<p><b>⚠ WARNING</b> <b>Before cleaning interior wait at least 20 minutes after a cycle for the heating element to cool down. Failure to do so can result in burns.</b></p> <ul style="list-style-type: none"> <li>• A special filter in the water supply line is the only way to correct this problem. Contact a water softener company.</li> </ul>
<b>White film on inside surfaces</b>	Hard water minerals	<ul style="list-style-type: none"> <li>• To clean the interior, apply dishwasher detergent to a damp sponge. Wear rubber gloves. <b>Do not</b> use any type of cleanser other than dishwasher detergent because it may cause foaming or sudsing. <b>Cascade®</b> Automatic Dishwashing Detergent has been approved for use in all GE dishwashers.</li> </ul>
<b>Dishes don't dry</b>	Low inlet water temperature	<ul style="list-style-type: none"> <li>• Make sure inlet water temperature is correct (see page 6).</li> </ul>
	Rinse agent dispenser is empty	<ul style="list-style-type: none"> <li>• Check the rinse agent dispenser.</li> </ul>
<b>Control panel responded to input but dishwasher never filled with water</b>	Door latch may not be properly seated	<ul style="list-style-type: none"> <li>• Make sure the door is firmly closed.</li> </ul>
	Water valve may be turned off	<ul style="list-style-type: none"> <li>• Make sure water valve (usually located under the sink) is turned on.</li> </ul>
<b>Dishwasher beeps once every 15 seconds</b>	This is normal	<ul style="list-style-type: none"> <li>• Close the door after opening it mid-cycle.</li> </ul>
	This is a reminder that the door has been left open during operation	<ul style="list-style-type: none"> <li>• Press <b>ON/OFF</b> to turn OFF the dishwasher.</li> </ul>



# GE Dishwasher Warranty.



All warranty service provided by our Factory Service Centers, or an authorized Customer Care® technician. To schedule service, on-line, visit us at **GEAppliances.com**, or call **800.GE.CARES** (800.432.2737) in the United States. **In Canada, call 1.800.561.3344.** Please have serial number and model number available when calling for service.

Staple your receipt here.  
Proof of the original purchase date is needed to obtain service under the warranty.

## For The Period Of: GE Will Replace:

### One Year

From the date of the original purchase

**Any part** of the dishwasher which fails due to a defect in materials or workmanship. During this **limited one-year warranty**, GE will also provide, **free of charge**, all labor and in-home service to replace the defective part.

## What GE Will Not Cover:

- Service trips to your home to teach you how to use the product.
- Improper installation, delivery or maintenance.
- Failure of the product if it is abused, misused, or used for other than the intended purpose or used commercially.
- Replacement of house fuses or resetting of circuit breakers.
- Damage to the product caused by accident, fire, floods or acts of God.
- Incidental or consequential damage caused by possible defects with this appliance.
- Cleaning or servicing of the air gap device in the drain line.
- Damage caused after delivery.
- Product not accessible to provide required service.

**EXCLUSION OF IMPLIED WARRANTIES—Your sole and exclusive remedy is product repair as provided in this Limited Warranty. Any implied warranties, including the implied warranties of merchantability or fitness for a particular purpose, are limited to one year or the shortest period allowed by law.**

This warranty is extended to the original purchaser and any succeeding owner for products purchased for home use within the USA. If the product is located in an area where service by a GE Authorized Servicer is not available, you may be responsible for a trip charge or you may be required to bring the product to an Authorized GE Service location for service. In Alaska, the warranty excludes the cost of shipping or service calls to your home.

Some states do not allow the exclusion or limitation of incidental or consequential damages. This warranty gives you specific legal rights, and you may also have other rights which vary from state to state. To know what your legal rights are, consult your local or state consumer affairs office or your state's Attorney General.

**Warrantor: General Electric Company, Louisville, KY 40225**

## What Is Not Covered (for customers in Canada):

- Service trips to your home to teach you how to use the product.
- Improper installation.
- Failure of the product if it is abused, misused, or used for other than the intended purpose or used commercially.
- Replacement of house fuses or resetting of circuit breakers.
- Damage to the product caused by accident, fire, floods or acts of God.
- Damage caused after delivery.

**EXCLUSION OF IMPLIED WARRANTIES—Your sole and exclusive remedy is product repair as provided in this Limited Warranty. Any implied warranties, including the implied warranties of merchantability or fitness for a particular purpose, are limited to one year or the shortest period allowed by law.**

This warranty is extended to the original purchaser and any succeeding owner for products purchased in Canada for home use within Canada. In home warranty service will be provided in areas where it is available and deemed reasonable by MC Commercial to provide.

**WARRANTOR IS NOT RESPONSIBLE FOR CONSEQUENTIAL DAMAGES.**

**Warrantor: MC Commercial, Burlington, ON, L7R 5B6**

## Consumer Support.



### GE Appliances Website

In the U.S.: **GEAppliances.com**

Have a question or need assistance with your appliance? Try the GE Appliances Website 24 hours a day, any day of the year! For greater convenience and faster service, you can now download Owner's Manuals, order parts or even schedule service on-line. **In Canada: [www.GEAppliances.ca](http://www.GEAppliances.ca)**

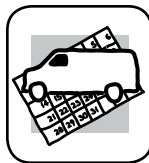

### Schedule Service

In the U.S.: **GEAppliances.com**

Expert GE repair service is only one step away from your door. Get on-line and schedule your service at your convenience 24 hours any day of the year! Or call 800.GE.CARES (800.432.2737) during normal business hours.

**In Canada, call 1.800.561.3344**



### Real Life Design Studio

In the U.S.: **GEAppliances.com**

GE supports the Universal Design concept—products, services and environments that can be used by people of all ages, sizes and capabilities. We recognize the need to design for a wide range of physical and mental abilities and impairments. For details of GE's Universal Design applications, including kitchen design ideas for people with disabilities, check out our Website today. For the hearing impaired, please call 800.TDD.GEAC (800.833.4322).

In Canada, contact: Director, Customer Relations, MC Commercial  
Bureau 310, 1 Factory Lane  
Moncton, N.B. E1C 9M3



### Extended Warranties

In the U.S.: **GEAppliances.com**

Purchase a GE extended warranty and learn about special discounts that are available while your warranty is still in effect. You can purchase it on-line anytime, or call 800.626.2224 during normal business hours.

GE Consumer Home Services will still be there after your warranty expires. **In Canada, please visit our Website or contact your local extended warranty provider.**

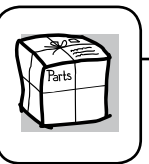

### Parts and Accessories

In the U.S.: **GEAppliances.com**

Individuals qualified to service their own appliances can have parts or accessories sent directly to their homes (VISA, MasterCard and Discover cards are accepted). Order on-line today, 24 hours every day or by phone at **800.626.2002** during normal business hours.

**Instructions contained in this manual cover procedures to be performed by any user. Other servicing generally should be referred to qualified service personnel. Caution must be exercised, since improper servicing may cause unsafe operation.**

Customers in **Canada** should consult the yellow pages for the nearest Mabe service center, or call 1.800.661.1616.

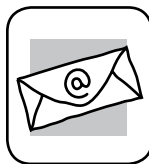

### Contact Us

In the U.S.: **GEAppliances.com**

If you are not satisfied with the service you receive from GE, contact us on our Website with all the details including your phone number, or write to:

General Manager, Customer Relations  
GE Appliances, Appliance Park  
Louisville, KY 40225

**In Canada: [www.GEAppliances.ca](http://www.GEAppliances.ca), or write to:**

Director, Consumer Relations, MC Commercial  
Suite 310, 1 Factory Lane  
Moncton, N.B. E1C 9M3



### Register Your Appliance

In the U.S.: **GEAppliances.com**

Register your new appliance on-line—at your convenience! Timely product registration will allow for enhanced communication and prompt service under the terms of your warranty, should the need arise. You may also mail in the pre-printed registration card included in the packing material.

**In Canada: [www.GEAppliances.ca](http://www.GEAppliances.ca)**





# Lave-vaisselle

**Consignes de sécurité** ..... 2-3

**Directives de fonctionnement**

Tableau de commande et réglage des commandes ..... 4-5  
Utilisation du lave-vaisselle ..... 6-7  
Chargement des paniers du lave-vaisselle ..... 8

**Directives d'entretien**

Entretien et nettoyage ..... 9-10

**Dépannage** ..... 11-13

**Service à la clientèle**

Garantie ..... 15  
Service à la clientèle ..... 16

**Manuel d'utilisation**

Cuve en acier inoxydable avec contrôles à l'avant

**Inscrivez ci-dessous les numéros de modèle et de série :**

**N° de modèle** \_\_\_\_\_

**N° de série** \_\_\_\_\_

Ils se trouvent sur une étiquette apposée sur la paroi de la cuve, à l'intérieur de la porte.

# CONSIGNES DE SÉCURITÉ IMPORTANTE

## VEUILLEZ LIRE TOUTES LES CONSIGNES AVANT D'UTILISER L'APPAREIL – CONSERVEZ CES DIRECTIVES

### ⚠ AVERTISSEMENT!

Pour votre sécurité, veuillez suivre les directives données dans le présent manuel afin de réduire au minimum les risques d'incendie, d'explosion et de chocs électriques et prévenir tout dommage et blessure grave ou mortelle.



### ⚠ AVERTISSEMENT! SÉCURITÉ DU CHAUFFE-EAU

Dans certaines conditions, il peut se former de l'hydrogène dans un chauffe-eau qui n'a pas été utilisé pendant deux semaines ou plus. **L'HYDROGÈNE EST UN GAZ EXPLOSIF.**

Si vous n'avez pas utilisé votre chauffe-eau pendant deux semaines ou plus, ouvrez tous les robinets d'eau chaude et laissez couler l'eau pendant plusieurs minutes afin de réduire les risques de dommages matériels ou de blessures. Prenez cette précaution avant même d'utiliser un électroménager raccordé au chauffe-eau pour éliminer l'hydrogène qui pourrait s'y être accumulé. Puisqu'il s'agit d'un gaz inflammable, ne fumez pas ou n'utilisez pas une flamme nue ou un électroménager au cours de ce processus.



### INSTALLATION ET ENTRETIEN APPROPRIÉS

Ce lave-vaisselle doit être correctement installé, en conformité avec les directives d'installation fournies, avant d'être utilisé. Si vous n'avez pas reçu les directives d'installation avec votre appareil, vous pouvez vous les procurer en visitant notre site Web à l'adresse [www.electromenagersge.ca](http://www.electromenagersge.ca).

- Cet appareil doit être relié à un système de câblage électrique permanent en métal, mis à la terre. Sinon, un fil de mise à la terre pour appareillage doit être installé et raccordé à la borne ou au fil de mise à la terre de l'appareil.
- Un raccordement incorrect du fil de mise à la terre peut présenter un risque d'électrocution. Consultez un électricien ou un technicien qualifié si vous n'êtes pas certain que l'appareil est correctement mis à la terre.
- Veuillez vous débarrasser de la façon appropriée de vos vieux électroménagers et des matériaux d'emballage ou d'expédition.
- Ne tentez pas de réparer ou de remplacer une pièce quelconque de votre lave-vaisselle, à moins que cela ne soit spécifiquement recommandé dans le présent manuel. Confiez toutes les autres réparations à un technicien qualifié.
- Pour réduire au minimum les risques d'électrocution, débranchez l'appareil de sa source d'alimentation avant d'en effectuer l'entretien.

**Remarque :** Le fait d'arrêter le lave-vaisselle ne coupe l'alimentation électrique de l'appareil. Nous vous recommandons de confier la réparation de votre électroménager à un technicien qualifié.

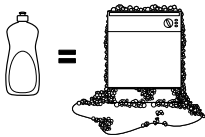
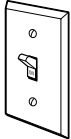

### ⚠ ATTENTION: Pour éviter les blessures mineures ou les dommages matériels

- Les articles lavés au mode antibactérien, le cas échéant, peuvent être chauds au toucher. Manipulez-les avec prudence.
- L'utilisation d'un détergent non conçu pour les lave-vaisselle peut provoquer la formation de mousse. 
- Si votre lave-vaisselle est branché sur un circuit relié à un interrupteur mural, assurez-vous d'actionner celui-ci avant d'utiliser votre appareil. 
- Sur les lave-vaisselle dotés de commandes électroniques, si vous fermez l'interrupteur mural entre les cycles de lavage, attendez de 5 à 10 secondes après avoir ramené l'interrupteur à ON (Marche) avant d'appuyer sur la touche **ON/OFF** (Marche/réinitialisation) pour permettre aux commandes de se réinitialiser.
- Articles autres que la vaisselle : ne lavez pas dans le lave-vaisselle des articles comme des filtres de purificateur d'air, des filtres de systèmes de chauffage ou des pinces. Vous pourriez endommager le lave-vaisselle et provoquer une décoloration ou des taches dans l'appareil.
- Une surveillance attentive est nécessaire lorsque cet appareil est utilisé par ou près des enfants.
- Placez les articles légers en plastique de manière qu'ils ne se déplacent pas ou ne tombent pas au fond de l'appareil—ils pourraient entrer en contact avec l'élément chauffant, ce qui pourrait les endommager.

## **⚠ AVERTISSEMENT! RISQUE DE SUFFOCATION POUR UN ENFANT** **COINCÉ À L'INTÉRIEUR DE L'APPAREIL** **ÉLIMINATION APPROPRIÉE DU LAVE-VAISSELLE**

Les lave-vaisselle jetés ou abandonnés sont dangereux...même si vous ne les laissez là «que pour quelques jours». Si vous voulez jeter votre vieux lave-vaisselle, veuillez suivre les directives ci-dessous pour éviter les accidents.

Avant de jeter votre vieux lave-vaisselle

- Enlevez la porte de l'appareil ou enlevez la gâche de la porte (comme indiqué dans l'illustration).

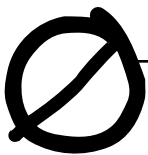
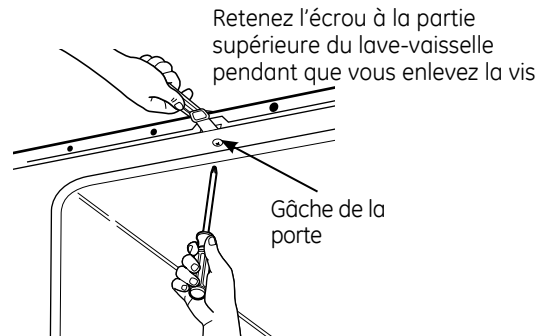

## **⚠ AVERTISSEMENT!** Lors du fonctionnement de votre lave-vaisselle, prenez les précautions de base, notamment les suivantes:

- N'utilisez cet appareil que pour l'usage pour lequel il a été conçu, comme expliqué dans le présent manuel.
- N'utilisez que des détergents en poudre, en liquide ou en tablettes, ou des produits de rinçage recommandés pour les lave-vaisselle et gardez-les hors de portée des enfants. L'utilisation des détergents pour lave-vaisselle automatiques **Cascade®**, **Cascade® Complete**, et les produits de rinçage **Cascade Crystal Clear®** est approuvée dans tous les lave-vaisselle GE.
- Placez les articles coupants de manière à ce qu'ils n'endommagent pas le joint d'étanchéité de la porte.
- Placez dans le panier à couverts les couteaux tranchants le manche vers le haut afin de réduire les risques de coupures.
- Ne lavez pas les articles en plastique, à moins qu'ils portent la mention «Lavable au lave-vaisselle» ou l'équivalent. Dans le cas des articles en plastique qui ne portent pas cette mention, reportez-vous aux recommandations du fabricant.
- Ne touchez pas à l'élément chauffant pendant ou immédiatement après le fonctionnement de l'appareil.
- Ne faites pas fonctionner le lave-vaisselle si tous les panneaux de la carrosserie n'ont pas été correctement réinstallés.
- Ne modifiez pas le fonctionnement des commandes.
- N'utilisez pas le lave-vaisselle de façon abusive, et ne vous assoyez pas ou ne montez pas sur la porte ou les paniers de l'appareil.
- Ne laissez pas les enfants jouer à proximité du lave-vaisselle lorsque vous ouvrez ou fermez la porte afin d'éviter que leurs petits doigts se coincent dans la porte.
- Ne jetez pas un lave-vaisselle sans d'abord enlever la porte ou la gâche de la porte de l'appareil.
- N'entreposez pas ou n'utilisez pas de produits combustibles, d'essence ou autres vapeurs ou liquides inflammables à proximité de votre lave-vaisselle ou de tout autre électroménager.
- Ne laissez pas les enfants jouer avec le lave-vaisselle, ou à l'intérieur de celui-ci ou de tout autre électroménager mis aux rebus.



**VEUILLEZ LIRE ET SUIVRE À LA LETTRE CES CONSIGNES DE SÉCURITÉ.**

**CONSERVEZ CES DIRECTIVES**

## Tableau de commande du lave-vaisselle (l'apparence, cycles et options peuvent différer)

### Modèle GDF410

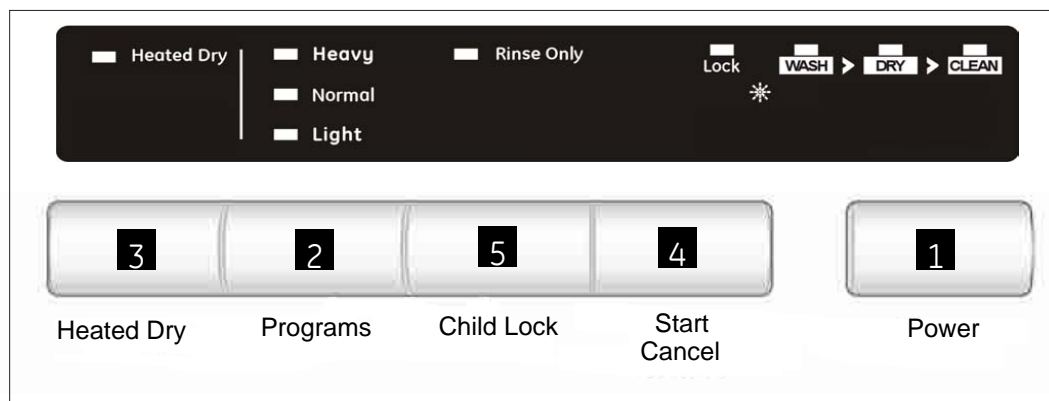

### Modèles MDF400 et HDF400

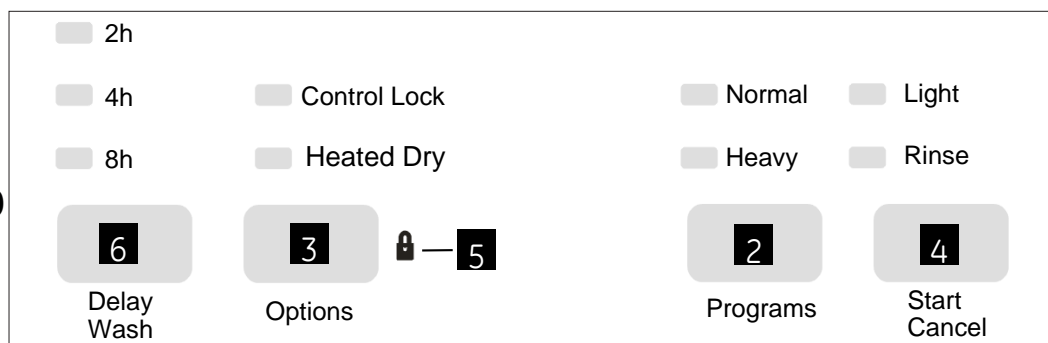

## Réglage des commandes

### 1 Pouvoir

Appuyez sur le bouton **POWER** pour mettre l'appareil en MARCHÉ afin qu'il commence à fonctionner. Le voyant **POWER** s'allume lorsque le lave-vaisselle est en MARCHÉ.

### 2 Programmes de lavage

Lorsque le lave-vaisselle est activé, vous pouvez appuyer sur le bouton **PROGRAMS** afin de choisir le cycle de lavage désiré. Un voyant lumineux s'allumera sur le panneau de contrôle pour indiquer le cycle choisi.

**REMARQUE :** Les renseignements concernant la durée des programmes et leur consommation d'eau, fournis dans la présente section, sont approximatifs. Les résultats réels dépendent de plusieurs facteurs, y compris mais non de façon limitative la température et la pression de l'eau qui alimente le lave-vaisselle ainsi que le niveau de saleté.

**LAVAGE INTENSE** Eau: 25 litres, Durée approx.: 130 minutes

**HEAVY WASH** Ce programme est conçu pour la vaisselle ou les ustensiles de cuisson très sales, sur lesquels des aliments sont séchés ou cuits. Il est possible que ce programme ne puisse pas déloger les aliments brûlés. Vous pouvez laver en toute sécurité la vaisselle de tous les jours à ce programme.

**NORMAL** Eau: 14.3 litres, Durée approx.: 130 minutes

**(NORMAL WASH)** Ce programme est conçu pour laver la vaisselle de tous les jours, les verres et les ustensiles de cuisson moyennement sales qui n'ont pas été rincés au préalable.

**LAVAGE LÉGER** Eau: 14.3 litres, Durée approx.: 95 minutes

**(LIGHT WASH)** Ce programme est conçu pour la vaisselle de tous les jours, les verres et les ustensiles de cuisson moyennement sales qui n'ont pas été rincés au préalable. La durée de lavage de ce programme est plus courte pour un programme de lavage plus rapide. Ce programme comprend un séchage avec chaleur d'une durée réduite.

**RINÇAGE SEULEMENT** Eau: 7.3 litres, Durée approx.: 25 minutes

**(RINSE ONLY)** Pour rincer les charges partielles que vous désirez laver plus tard. N'utilisez pas de détergent avec ce programme. Ce programme ne comprend pas de séchage avec chaleur.

### **3 Séchage avec chaleur**

Lorsque le cycle de lavage a été sélectionné, vous pouvez choisir cette option en appuyant sur le bouton **HEATED DRY**.

**1** Appuyez sur le bouton **HEATED DRY**, l'option "Séchage Avec Chaleur" (Heated Dry) sera sélectionnée;

#### **À propos des options:**

**SÉCHAGE AVEC CHALEUR (HEATED DRY)** Allume l'élément chauffant pour accélérer le séchage. Cette option prolonge la durée du programme de lavage.

---

### **4 Mise en marche/ Annuler (Start/Cancel)**

Après avoir sélectionné le cycle et les options de lavage, assurez vous que la porte est fermée et appuyez sur le bouton **START/CANCEL**. Pour arrêter ou changer de cycle, appuyez à nouveau sur le bouton **START/CANCEL** et le lave-vaisselle s'arrêtera.

### **5 Verrouillage de commandes (Child Lock)**

Appuyez sur le bouton associé (soit Child Lock ou Options) pour 3 secondes et le voyant lumineux LOCK apparaîtra sur le panneau d'affichage. Les contrôles électroniques seront verrouillés.

Pour annuler l'option de verrouillage de commandes, appuyez sur le même bouton pour 3 secondes et le voyant lumineux LOCK n'apparaîtra plus sur le panneau d'affichage et les contrôles électroniques seront à nouveau actifs.

### **6 Mise en marche différée (Delay Start)**

Cette option vous permet de retarder de 2/4/8 heures le début d'un programme de lavage. Appuyez sur le bouton DELAY pour choisir le nombre d'heures d'attente avant le début du programme de lavage.

# Utilisation du lave-vaisselle



## Vérification de la température de l'eau

L'eau qui alimente le lave-vaisselle doit être à une température d'au moins 49 °C (120 °F) et d'au plus 65 °C (150 °F) pour que l'action de lavage soit efficace et pour prévenir tout dommage à la vaisselle. Vérifiez la température de l'eau avec un

thermomètre à bonbons ou à viande. Ouvrez le robinet d'eau chaude le plus près du lave-vaisselle, placez le thermomètre dans un verre et laissez l'eau couler continuellement dans le verre jusqu'à ce que la température cesse d'augmenter..



## Utilisation du produit de rinçage Cascade Crystal Clear®

**Le produit de rinçage Cascade Crystal Clear® enlève les taches et empêche la formation d'une pellicule sur la vaisselle, les verres, les couverts, les ustensiles de cuisson et le plastique.**

### Remplissage du distributeur

Le distributeur de produit de rinçage peut contenir 99,4 ml (3,5 oz) de produit de rinçage. Dans des conditions normales d'utilisation, cette quantité dure environ un mois. Essayez de garder le distributeur plein, mais ne le remplissez pas de façon excessive.

- 1 Assurez-vous que la porte du lave-vaisselle est complètement ouverte.
- 2 Tournez le capuchon du distributeur vers la gauche et tirez-le pour l'enlever.
- 3 Versez du produit de rinçage jusqu'à ce que l'indicateur montre que le distributeur est plein.
- 4 Essuyez le produit renversé avec un chiffon humide.
- 5 Remettez le capuchon du distributeur en place.

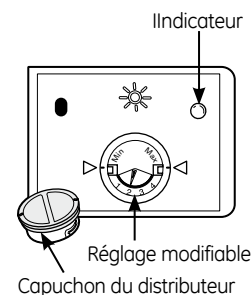

### Réglage du distributeur

Il est possible de régler la quantité de produit de rinçage versée lors du lavage final. À l'usine, le distributeur est réglé au point milieu. Si vous apercevez des taches de calcaire circulaires (eau dure) sur la vaisselle, essayez un réglage plus élevé. Si vous remarquez de la mousse lors du rinçage final, essayez un réglage moins élevé.

**Pour modifier le réglage**, enlevez le bouton du distributeur; tournez l'aiguille dans le sens antihoraire pour augmenter la quantité de produit de rinçage et dans le sens horaire pour diminuer la quantité de produit de rinçage versée.

## Préparation de la vaisselle avant le chargement

- Enlevez la saleté tenace, les os, les cure-dents, les peaux et les pépins.
- Enlevez les légumes en feuilles, la viande, les parures et les quantités excessives de graisse ou d'huile.
- Enlevez les résidus d'aliments acides qui peuvent causer des taches de décoloration sur l'acier inoxydable.

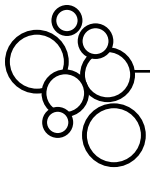

## Utilisation du détergent approprié

N'utilisez qu'un détergent spécialement conçu pour les lave-vaisselle. L'utilisation des détergents pour lave-vaisselle automatiques **Cascade®** a été approuvée pour tous les lave-vaisselle GE. Conservez votre détergent dans un endroit frais et sec. Ne versez pas de détergent dans le distributeur avant d'être prêt à mettre l'appareil en marche.

La quantité de détergent varie selon que votre eau est dure ou douce. Si votre eau est dure, vous devez utiliser une quantité supplémentaire de détergent. Si votre eau est douce, vous avez besoin d'une quantité moins grande de détergent.

Protégez votre vaisselle et votre lave-vaisselle en communiquant avec votre service des eaux pour connaître le degré de dureté de votre eau. Une eau présentant une concentration de 12 grains ou plus est extrêmement dure. Nous recommandons l'utilisation d'un adoucisseur d'eau, sinon du calcaire peut s'accumuler à l'intérieur de l'électrovanne, ce qui pourrait la bloquer en position ouverte et provoquer une inondation. Une quantité excessive de détergent dans une eau douce peut provoquer l'apparition d'une pellicule blanche permanente appelée attaque chimique sur les verres.

Nombre de grains	Godets à remplir
Moins de 4	Godet 15
Entre 4 et 8	Godet 25
Entre 8 et 12	Godets 15 et 25
PLUS DE 12	Godets 15 et 25, et le godet ouvert

Consultez le tableau ci-dessous pour déterminer la quantité de détergent à verser dans le distributeur.

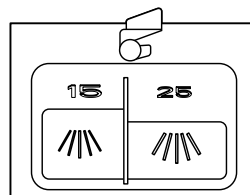

Lorsque vous utilisez du détergent pour lave-vaisselle automatiques en tablettes, placez simplement une tablette dans le godet principal, puis fermez-le.

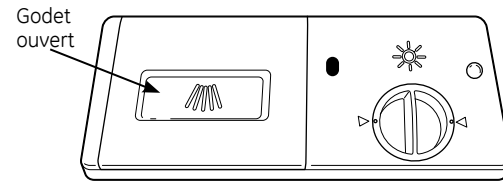

Pour ouvrir le couvercle du godet, appuyez sur le bouton. Le couvercle s'ouvrira en pivotant.

Pour les charges de vaisselle très sale, réglez le programme de lavage **HEAVY** et ajoutez un peu plus de détergent.

**N'UTILISEZ PAS DE DÉTERGENT DE LAVAGE À LA MAIN.**

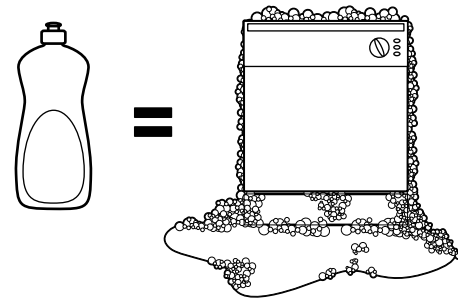

**REMARQUE :** Si vous utilisez un détergent qui n'est pas conçu pour les lave-vaisselle, il se formera de la mousse à l'intérieur de l'appareil. Pendant le fonctionnement, cette mousse sortira par les événements de l'appareil et s'écoulera sur le plancher de cuisine.

Comme bon nombre de contenants de détergent se ressemblent, rangez le détergent pour lave-vaisselle à part de vos autres produits nettoyants. Montrez le bon détergent à toute personne susceptible d'utiliser le lave-vaisselle, ainsi que l'endroit où vous le gardez.

Même si l'utilisation d'un détergent non conçu pour les lave-vaisselle ne risque pas de causer des dommages permanents à votre appareil, votre vaisselle ne sera pas aussi propre.



## Vous avez oublié d'ajouter un article?

Vous pouvez ajouter un article oublié à n'importe quel moment avant le lavage principal.

- 1 Déverrouillez la porte pour interrompre le programme de lavage. Tirez sur la poignée de la porte pour l'ouvrir.
- 2 N'ouvrez pas la porte tant que l'action de pulvérisation de l'eau n'a pas cessé. Il est possible que de la vapeur s'échappe du lave-vaisselle.
- 3 Ajoutez les articles oubliés.
- 4 Refermez la porte et poussez sur la poignée pour la reverrouiller.

# Chargement des paniers du lave-vaisselle

Pour un lavage optimal, veuillez suivre les lignes directrices ci-dessous pour le chargement des paniers. Les caractéristiques et l'apparence des paniers et du panier à couverts peuvent être différentes de celles de votre modèle.

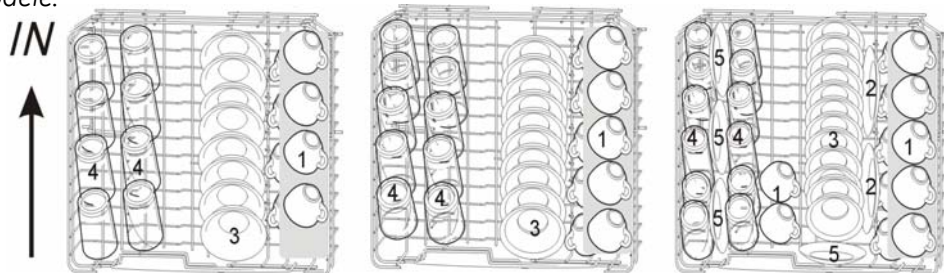

## Panier supérieur

Le panier supérieur est conçu pour les verres, les tasses et les soucoupes. Vous pouvez également y placer des articles en plastique lavables au lave-vaisselle. Un support à tasses s'abaisse et se relève pour plus de souplesse. Le panier supérieur est tout désigné pour les ustensiles de forme irrégulière. Placez les casseroles, les bols à mélanger et autres articles à l'envers dans le panier. Si possible, placez les gros articles en plastique lavables au lave-vaisselle sur deux tiges pour les immobiliser. Assurez-vous d'immobiliser tous les petits articles en plastique afin qu'ils ne tombent pas sur l'élément chauffant. Assurez-vous qu'aucun article ne dépasse du fond du panier et empêche la rotation du bras gicleur intermédiaire. Les articles placés dans le panier supérieur pourraient être mal lavés.

## Panier inférieur

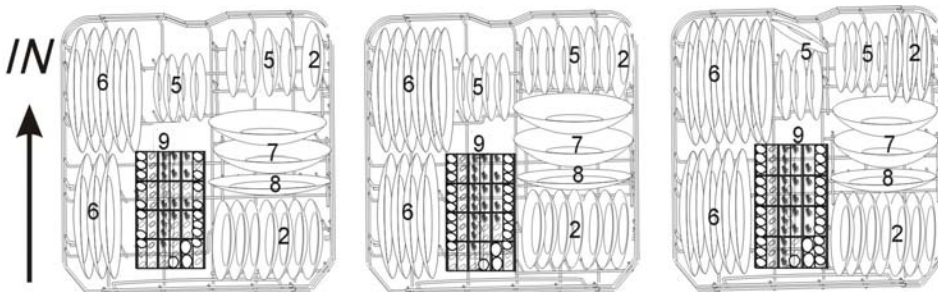

Ne placez pas de grandes assiettes ou de gros plateaux dans le coin avant gauche du panier inférieur. Ils peuvent empêcher la distribution de détergent pendant le programme de lavage.

Le panier inférieur est conçu pour les assiettes, les soucoupes et les ustensiles de cuisson. Placez les articles plus gros sur les côtés. Placez les assiettes, les casseroles et les bols sur les côtés, dans les coins ou vers l'arrière du panier, la surface souillée orientée vers le centre du panier. Assurez-vous qu'aucune partie d'un article, par exemple la poignée d'un ustensile de cuisson, ne dépasse du fond du panier. Cela pourrait bloquer le bras gicleur et atténuer l'efficacité du lavage.

### Panier trois pièces



Article qui dépasse du fond

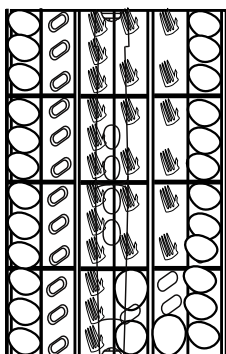

4	1	5	3	3	2
4	1	5	3	3	2
4	1	5	3	3	2
4	1	5	3	3	2
4	1	5	3	3	2
4	1	5	3	3	2
4	1	5	6	2	2
4	1	5	7	6	2

## Panier à couverts

Vous pouvez utiliser le panier à couverts sans couvercle pour accélérer le chargement. Avec le couvercle, les couverts sont mieux placés dans le lave-vaisselle pour améliorer le lavage et le séchage en empêchant les articles de s'entasser les uns contre les autres.

### Sans le couvercle

Placez les couverts dans le panier amovible, le manche des fourchettes et des couteaux vers le haut, afin d'éviter toute blessure aux mains. Placez les cuillères dans le panier, le manche vers le bas. Mélangez les couteaux, les fourchettes et les cuillères afin qu'ils ne s'entassent pas les uns contre les autres. Répartissez-les de façon uniforme. Placez les petits articles en plastique, comme les cuillères à mesurer et les couvercles de petits contenants, dans le fond du panier à couverts et ajoutez des articles par-dessus pour les immobiliser.

### Avec le couvercle

Placez les petits articles en plastique, comme les cuillères à mesurer et les couvercles de petits contenants, dans le fond du panier et installez le couvercle du panier en place. Insérez les cuillères et les fourchettes, le manche vers le bas, dans les orifices du couvercle. Placez les couteaux, le manche vers le haut, dans les orifices du couvercle.



Pour nettoyer le tableau de commande, utilisez un chiffon légèrement humide, puis asséchez-le. Pour nettoyer l'extérieur, utilisez un bon poli pour électroménagers. N'utilisez jamais d'objets tranchants, de tampons à récurer ou de produits nettoyants abrasifs sur une partie quelconque du lave-vaisselle.

## Nettoyage de l'extérieur

### Nettoyage du panneau de la porte

Avant de nettoyer le panneau avant de la porte, vérifiez de quel type de panneau il s'agit. Vérifiez les deux dernières lettres de votre numéro de modèle. Vous trouverez le numéro de votre modèle sur la paroi gauche de la cuve, tout juste à l'intérieur de la porte. Si votre numéro de modèle se termine par les lettres «BB» ou «WW», votre appareil est doté d'un panneau de porte peint. Si votre numéro de modèle se termine par les lettres «SS», votre appareil est doté d'un panneau de porte en acier inoxydable. Si votre numéro de modèle se termine par les lettres «SS», votre appareil est doté d'un panneau de porte en acier inoxydable.

Veuillez suivre les directives ci-dessous pour nettoyer le panneau de porte de votre modèle.

**Panneau de porte peint** (numéro de modèle se terminant par les lettres «BB» – noir ou «WW» – blanc) Utilisez un chiffon doux et propre légèrement humide, puis asséchez-le

complètement. Vous pouvez également employer un poli de bonne qualité pour électroménagers.

**Panneau de porte en acier inoxydable** (numéro de modèle se terminant par «SS»)

Vous pouvez nettoyer les panneaux en acier inoxydable avec un chiffon doux et propre et un produit nettoyant comme Stainless Steel Magic ou tout autre produit similaire. N'utilisez pas sur les portes en acier inoxydable une cire pour électroménager, un poli, un javellisant ou un produit contenant du chlore.

Vous pouvez commander le produit nettoyant Stainless Steel Magic n° WX10X15 au service des Pièces de GE au numéro 1-800-626-2002..

N'essayez pas le lave-vaisselle avec un chiffon sale ou une serviette mouillée car ils peuvent laisser des résidus. N'utilisez pas de tampons à récurer ou des produits nettoyants en poudre car ils peuvent égratigner le fini de votre appareil.

### Nettoyage du tableau de commande

Pour nettoyer le tableau de commande, utilisez un chiffon légèrement humide, puis

asséchez-le complètement. N'utilisez pas d'objets pointus, de tampons à récurer ou des produits nettoyants abrasifs sur le tableau de commande.

### Contre-porte et cuve intérieure en acier inoxydable

L'acier inoxydable utilisé pour fabriquer la contre-porte et la cuve du lave-vaisselle présente la plus grande fiabilité que puisse

offrir un lave-vaisselle GE. Si la cuve ou la contre-porte du lave-vaisselle est égratignée ou bosselée lors d'une utilisation normale, elles ne rouilleront pas. Ces imperfections n'affecteront pas leur fonctionnement, ni leur durabilité.

## Nettoyage des bras gicleurs et des filtres

Le lave-vaisselle élimine toutes les particules normales d'aliments. Cependant, des noyaux de fruits, des os, etc., peuvent s'accumuler dans les ouvertures. Il faut les enlever de temps à autre afin de ne pas bloquer le système de vidange.

**⚠ ATTENTION:** Risque de blessures. Avant de nettoyer l'intérieur du lave-vaisselle, attendez au moins 20 minutes après un programme de lavage pour permettre à l'élément chauffant de refroidir. Sinon, vous pourriez vous brûler sur l'élément.

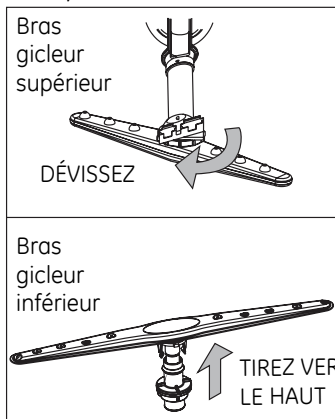

### Nettoyage des bras gicleurs

Étant donné que les minéraux que contient une eau dure peuvent obstruer les orifices des bras gicleurs et les coussinets, il faut nettoyer régulièrement les bras gicleurs. Lavez les bras gicleurs dans de l'eau chaude savonneuse et utilisez une brosse douce pour nettoyer les orifices. Après les avoir rincés à fond, remettez-les en place.

Pour enlever le **bras gicleur supérieur**, dévissez l'écrou dans le sens horaire.

Pour enlever le **bras gicleur inférieur**, tirez-le vers le haut.

# Entretien du lave-vaisselle.

## Nettoyage des bras gicleurs et des filtres (suite)

### Nettoyage des filtres

Pour un rendement et des résultats optimums, il faut nettoyer l'assemblage du filtre une fois par mois. Ce filtre élimine efficacement les particules d'aliments de l'eau de lavage pour permettre la recirculation de l'eau pendant le programme de lavage. C'est pourquoi, il faut enlever régulièrement les grosses

particules d'aliments captées par le filtre en rinçant le filtre principal et le collecteur sous l'eau du robinet. Pour enlever le filtre, suivez les trois étapes ci-dessous. Pour nettoyer le filtre principal et le filtre fin, utilisez une brosse de nettoyage. Il ne faut jamais utiliser le lave-vaisselle sans les filtres. Une installation incorrecte du filtre pourrait atténuer l'efficacité du lavage et endommager les articles placés dans l'appareil.

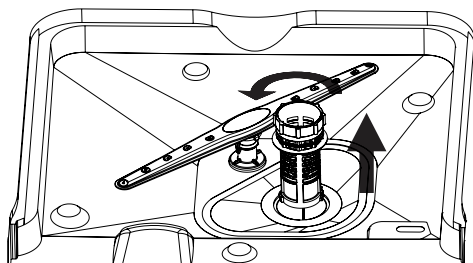

**ÉTAPE 1 :** Tournez le filtre dans le sens antihoraire, puis soulevez-le.

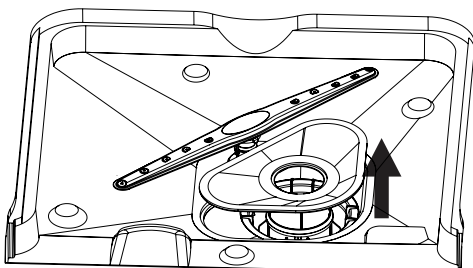

**ÉTAPE 2 :** Tirez le filtre principal vers le haut.

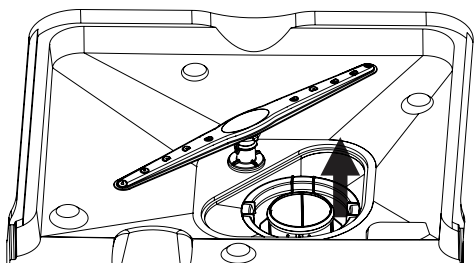

**ÉTAPE 3 :** Tirez le filtre fin vers le haut.

## Directives d'entretien général

### Protection contre le gel

Si vous laissez votre lave-vaisselle dans un endroit non chauffé pendant l'hiver, demandez à un technicien d'effectuer les tâches qui suivent :

1 Couper l'alimentation électrique du lave-vaisselle. Enlever les fusibles ou déclencher les disjoncteurs.

- 2 Couper l'alimentation en eau et débrancher la conduite d'alimentation en eau de l'électrovanne.
- 3 Vidanger l'eau de la conduite d'alimentation en eau et de l'électrovanne (utiliser un récipient pour recueillir l'eau).
- 4 Rebrancher la conduite d'alimentation en eau à l'électrovanne de l'appareil.

Deux types de coupure anti-refoulement

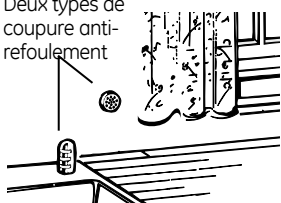

Vérifiez la coupure anti-refoulement dès que votre lave-vaisselle ne se vide pas bien.

### Votre lave-vaisselle est-il doté d'une coupure anti-refoulement?

Une coupure anti-refoulement protège votre lave-vaisselle contre des refoulements d'eau lors d'un blocage du renvoi. Ce dispositif ne fait pas partie du lave-vaisselle. Il n'est pas couvert par votre garantie. Puisque tous les codes de plomberie n'exigent pas de coupures anti-refoulement, il est possible que vous n'ayez pas un tel dispositif.

### Il est facile de nettoyer la coupure anti-refoulement.

- 1 Arrêtez le lave-vaisselle et enlevez le couvercle chromé.
- 2 Enlevez le capuchon en plastique et nettoyez-le à l'aide d'un cure-dents.



Conseils de dépannage gagnez du temps et économisez de l'argent! Consultez les tableaux des pages qui suivent ou visitez notre site Web [www.electromenagersge.ca](http://www.electromenagersge.ca). Vous pourriez vous éviter d'appeler un réparateur.

Problème	Causes possibles	Correctifs
Bruit	Il est normal d'entendre certains bruits.	<ul style="list-style-type: none"> <li>Ouverture du distributeur de détergent.</li> <li>Fonctionnement du moteur pendant la période de séchage.</li> <li>Vidange de l'eau immédiatement après avoir mis en marche le lave-vaisselle.</li> </ul>
	Des articles ne sont pas bien placés dans le panier ou un petit article est tombé dans l'appareil.	<ul style="list-style-type: none"> <li>Assurez-vous que tous les articles sont bien placés dans le lave-vaisselle.</li> </ul>
	Bourdonnement du moteur.	<ul style="list-style-type: none"> <li>Le lave-vaisselle n'est pas utilisé régulièrement. Si vous n'utilisez pas votre lave-vaisselle fréquemment, laissez-le se remplir et se vider au moins une fois par semaine afin de garder le joint d'étanchéité humide.</li> <li>Les commandes du lave-vaisselle n'ont pas fonctionné correctement au début du programme choisi. Réglez les commandes au début du programme désiré.</li> </ul>
Il reste du détergent dans les distributeurs	Des articles empêchent l'eau d'atteindre les distributeurs de détergent	<ul style="list-style-type: none"> <li>Remplacez les articles dans l'appareil.</li> </ul>
Il reste de l'eau au fond de la cuve	Le renvoi est bloqué	<ul style="list-style-type: none"> <li>Si vous avez une coupure anti-refoulement, nettoyez-la.</li> <li>Vérifiez si l'évier de votre cuisine se vide correctement. Si non, vous aurez peut-être besoin d'un plombier.</li> <li>Si l'eau du lave-vaisselle se vide dans un broyeur à déchets, faites fonctionner le broyeur pour le dégager.</li> </ul>
	Ce phénomène est normal.	<ul style="list-style-type: none"> <li>Une petite quantité d'eau propre reste au fond du lave-vaisselle, vers l'arrière de la cuve, afin de garder le joint lubrifié.</li> </ul>
Mousse dans la cuve	Utilisation d'un détergent non approprié.	<ul style="list-style-type: none"> <li>Pour éviter la formation de mousse, n'utilisez qu'un détergent conçu pour les lave-vaisselle automatiques. L'utilisation du détergent pour lave-vaisselle <b>Cascade®</b> est approuvée dans tous les lave-vaisselle GE.</li> <li>Pour faire disparaître la mousse dans la cuve, ouvrez la porte du lave-vaisselle et laissez la mousse s'évaporer. Versez 4,5 litres (1 gallon) d'eau froide dans la cuve. Fermez et verrouillez la porte du lave-vaisselle. Répétez au besoin.</li> </ul>
		<ul style="list-style-type: none"> <li>Il faut toujours essuyer immédiatement le produit de rinçage renversé.</li> </ul>
Taches à l'intérieur de la cuve	Utilisation d'un détergent contenant un colorant.	<ul style="list-style-type: none"> <li>Certains détergents contiennent un colorant (ou pigment) qui peut décolorer la cuve avec le temps. Vérifiez si le distributeur de détergent présente des signes de décoloration. Si tel est le cas, utilisez un autre détergent sans colorant. L'utilisation des détergents pour lave-vaisselle <b>Cascade®</b> est approuvée dans tous les lave-vaisselle GE.</li> </ul>
	Certains aliments à base de tomate peuvent causer des taches	<ul style="list-style-type: none"> <li>Pour atténuer la formation de taches, réglez le programme RINSE après avoir placé la vaisselle dans l'appareil.</li> </ul>

## Avant d'appeler un réparateur...

Problème	Causes possibles	Correctifs
<i>La vaisselle et les couverts ne sont pas propres</i>	Basse température de l'eau	<ul style="list-style-type: none"> <li>Assurez-vous que la température de l'eau qui alimente le lave-vaisselle est correcte (reportez-vous à la page 6).</li> </ul>
	Faible pression d'eau temporaire.	<ul style="list-style-type: none"> <li>Ouvrez un robinet. Le débit d'eau est-il plus faible que d'habitude? Si tel est le cas, attendez que la pression revienne à la normale avant d'utiliser votre lave-vaisselle.</li> </ul>
	Coupure anti-refoulement .	<ul style="list-style-type: none"> <li>Nettoyez la coupure anti-refoulement.</li> </ul>
	Chargement incorrect des paniers.	<ul style="list-style-type: none"> <li>Assurez-vous que des articles de grande dimension ne bloquent pas le distributeur de détergent ou les bras gicleurs.</li> </ul>
	Aucune coupure antirefoulement ou boyau de vidange surélevé.	<ul style="list-style-type: none"> <li>Vérifiez si vous avez une coupure anti-refoulement ou un boyau de vidange surélevé. Reportez-vous aux directives d'installation.</li> </ul>
	Il faut nettoyer le filtre.	<ul style="list-style-type: none"> <li>Il faut nettoyer régulièrement le filtre pour qu'il puisse éliminer efficacement les particules d'aliments en suspension dans l'eau de lavage. Reportez-vous à la section Nettoyage des filtres à la page 10.</li> </ul>
<i>Taches ou pellicule sur les verres et les couverts</i>	Eau extrêmement dure.	<ul style="list-style-type: none"> <li>Utilisez le produit de rinçage <b>Cascade Crystal Clear®</b> pour faire disparaître les taches et prévenir la formation d'une pellicule.</li> </ul>
	Basse température de l'eau.	<ul style="list-style-type: none"> <li>Assurez-vous que la température de l'eau atteint au moins 49 °C (120 °F).</li> </ul>
	Surcharge/chargement incorrect du lave-vaisselle.	<ul style="list-style-type: none"> <li>Placez la vaisselle dans l'appareil de la façon indiquée à la section Chargement des paniers.</li> </ul>
	Détergent en poudre «trop vieux»	<ul style="list-style-type: none"> <li>Utilisez du détergent «frais»</li> </ul>
	Distributeur de produit de rinçage vide.Quantité de détergent insuffisante.	<ul style="list-style-type: none"> <li>Si l'eau est extrêmement dure, il peut être nécessaire d'installer un adoucisseur d'eau</li> </ul>
<i>Pellicule blanchâtre sur les verres</i>	Utilisation d'une trop grande quantité de détergent dans une eau douce.	<ul style="list-style-type: none"> <li>Ce phénomène permanent est appelé chimique. Pour utiliser moins de détergent si votre eau est douce. Choisissez le programme le plus court pour laver vos verres.</li> </ul>
	La température de l'eau qui alimente le lave-vaisselle est supérieure à 66 °C (150 °F).	<ul style="list-style-type: none"> <li>Abaissez la température du chauffe-eau.</li> </ul>
<i>Marques noires ou grisâtres sur la vaisselle</i>	Frottement d'ustensiles en aluminium sur la vaisselle.	<ul style="list-style-type: none"> <li>Faites disparaître ces marques à l'aide d'un produit nettoyant abrasif doux.</li> </ul>
<i>Pellicule jaune ou brunâtre à l'intérieur de l'appareil</i>	Taches de thé ou de café.	<ul style="list-style-type: none"> <li>Faites disparaître ces taches à la main à l'aide d'une solution contenant 1/2 tasse de javellisant et 3 tasses d'eau chaude.</li> </ul>
	La présence d'une pelliculejaune ou brunâtre peut être causée par dépôts de fer dans l'eau.	<p><b>⚠ AVERTISSEMENT</b></p> <p><b>Avant de nettoyer l'intérieur de l'appareil, attendez au moins 20 minutes après la fin d'un programme de lavage pour permettre à l'élément chauffant de refroidir. Sinon, vous risquez de vous brûler.</b></p> <ul style="list-style-type: none"> <li>Le seul moyen de corriger ce problème consiste à installer un filtre spécial sur la conduite d'eau. Veuillez communiquer avec un fournisseur d'adoucisseurs d'eau.</li> </ul>
<i>Pellicule blanchâtre à l'intérieur de l'appareil</i>	Dépôts de minéraux attribuables à une eau dure.	<ul style="list-style-type: none"> <li>Pour nettoyer l'intérieur de l'appareil, versez du détergent pour lave-vaisselle sur une éponge humide. Portez des gants de caoutchouc. N'utilisez aucun autre type de produit afin d'éviter la formation de mousse. L'utilisation des détergents pour lave-vaisselle automatiques <b>Cascade®</b> est approuvée dans tous les lave-vaisselle GE.</li> </ul>
<i>La vaisselle ne sèche pas</i>	Basse température de l'eau.	<ul style="list-style-type: none"> <li>Assurez-vous que la température de l'eau qui alimente le lave-vaisselle est correcte (reportez-vous à la page 6).</li> </ul>
	Le distributeur de produit de rinçage est vide.	<ul style="list-style-type: none"> <li>Vérifiez le distributeur de produit de rinçage.</li> </ul>

<b>Problème</b>	<b>Causes possibles</b>	<b>Correctifs</b>
<b>Le lave-vaisselle ne fonctionne pas</b>	<b>Le fusible est grillé ou le disjoncteur est déclenché.</b>	<ul style="list-style-type: none"> <li>Remplacez le fusible ou réenclenchez le disjoncteur. Débranchez tous les autres électroménagers du circuit.</li> </ul>
	<b>L'alimentation électrique est coupée.</b>	<ul style="list-style-type: none"> <li>Dans certaines installations, l'alimentation électrique du lave-vaisselle est commandée par un interrupteur mural, souvent placé à côté de l'interrupteur du broyeur à déchets. Assurez-vous que l'interrupteur est à ON (Marche).</li> </ul>
	<b>Réinitialisez les commandes de l'appareil.</b>	<ul style="list-style-type: none"> <li>Coupez l'alimentation électrique au (en déclenchant le (en déclenchant le disjoncteur ou en actionnant l'interrupteur mural) pendant 30 secondes, puis rétablissez l'alimentation électrique.</li> </ul>
<b>Vapeur</b>	<b>Ce phénomène est normal.</b>	<ul style="list-style-type: none"> <li>De la vapeur s'échappe de l'évent pendant le lavage, le séchage et la vidange de l'eau.</li> </ul>
<b>Le tableau de commande fonctionne, mais le lave-vaisselle ne se remplit pas d'eau</b>	<b>La porte n'est peut-être pas correctement verrouillée.</b>	<ul style="list-style-type: none"> <li>Assurez-vous que la porte est bien fermée.</li> </ul>
	<b>Le robinet est peut-être fermé.</b>	<ul style="list-style-type: none"> <li>Assurez-vous que le robinet (généralement situé sous l'évier) est ouvert.</li> </ul>
<b>Un signal sonore se fait entendre toutes les 15 secondes</b>	<b>Ce phénomène est normal.</b>	<ul style="list-style-type: none"> <li>Refermez la porte après l'avoir ouverte pendant un programme de lavage.</li> </ul>
	<b>Ce signal vous rappelle que la porte est restée ouverte pendant le fonctionnement de l'appareil.</b>	<ul style="list-style-type: none"> <li>Appuyez sur le bouton ON/OFF pour ÉTEINDRE l'appareil.</li> </ul>
<b>Signal sonore à la fin du programme</b>	<b>Ce phénomène est normal.</b>	<ul style="list-style-type: none"> <li>Un signal sonore se fait entendre et le voyant CLEAN s'allume à la fin du programme de lavage.</li> </ul>

*Remarques.*

---

## Garantie GE sur les lave-vaisselle.



Toutes les réparations sous garantie seront effectuées par nos centres de réparation ou nos réparateurs autorisés. Appelez le **1.800.561.3344**. Veuillez fournir le numéro de série et le numéro de modèle lorsque vous appelez pour obtenir le service.

Agrafez le reçu d'achat ici. Pour obtenir le service sous garantie, vous devrez fournir la preuve de l'achat original.

### Pour une période de : GE remplacera

**Un an**  
partir de la date  
d'achat initial

**Toute pièce** du lave-vaisselle qui se casse à cause d'un vice de matériau ou de main-d'oeuvre. Au cours de cette **année de garantie limitée**, GE fournira, **gratuitement**, toute la main-d'oeuvre et le service à la maison nécessaires pour remplacer la pièce défectueuse.

### Ce qui n'est pas couvert :

- Tout déplacement de service chez vous pour vous apprendre à utiliser votre lave-vaisselle.
- Toute mauvaise installation.  
Si vous avez un problème d'installation, appelez votre revendeur ou un installateur. Vous êtes responsable de fournir une bonne alimentation électrique, un bon échappement et tout autre branchement nécessaire.
- Toute panne du produit s'il a été malmené, mal utilisé ou utilisé à une autre fin que celle prévue ou utilisé commercialement.
- Tout remplacement des fusibles de la maison ou tout rebranchement des disjoncteurs.
- Tout dommage occasionné par un accident, un incendie, une inondation ou un acte de Dieu.
- Tout dommage subi après la livraison.
- Le service s'il est impossible d'avoir accès au produit pour ce faire.

**EXCLUSION DE GARANTIES IMPLICITES – Votre seul et unique recours est la réparation du produit selon les dispositions de cette Garantie limitée. Toutes les garanties implicites, incluant les garanties de commercialité et d'adéquation à un usage spécifique, sont limitées à une année ou à la période la plus courte autorisée par la législation.**

Cette garantie est valable pour le premier propriétaire et tout autre propriétaire du produit s'il a été acheté au Canada pour utilisation domestique au Canada. Le service à domicile sous garantie sera fourni là où il est disponible et dans les régions que MC Commercial considère que l'offre de service est raisonnable.

**LE GARANT N'EST PAS RESPONSABLE DES DOMMAGES CONSÉCUTIFS.**

Warrantor: MC Commercial, Burlington, ON, L7R 5B6

## Soutien au consommateur.

---



### Site Web appareils électroménagers GE [www.electromenagersge.ca](http://www.electromenagersge.ca)

---

Vous avez une question ou vous avez besoin d'aide pour votre appareil électroménager? Contactez-nous par Internet au site [www.electromenagersge.ca](http://www.electromenagersge.ca) 24 heures par jour, tous les jours de l'année.

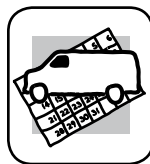

### Service de réparations

---

**1.800.561.3344**

Service de réparations GE tout près de vous.  
Pour faire réparer votre électroménager GE, il suffit de nous téléphoner.



### Conception réaliste

---

Sur demande, GE peut fournir une brochure sur l'aménagement d'une cuisine pour les personnes à mobilité réduite.

crivez: Directeur, Relations avec les consommateurs, MC Commercial  
Bureau 310, 1 Factory Lane  
Moncton, N.B. E1C 9M3

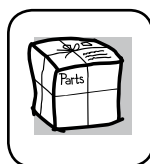

### Pièces et accessoires

---

Vous trouverez dans les pages jaunes de votre annuaire le numéro du Centre de service Mabe le plus proche. Autrement, appelez-nous au **1.800.661.1616**.

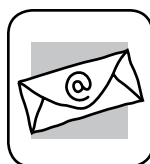

### Contactez-nous

---

Si vous n'êtes pas satisfait du service après-vente dont vous avez bénéficié :

Premièrement, communiquez avec les gens qui ont réparé votre appareil.

Ensuite, si vous n'êtes toujours pas satisfait envoyez tous les détails-numéro de téléphone compris-au

Directeur, Relations avec les consommateurs, MC Commercial  
Bureau 310, 1 Factory Lane  
Moncton, N.B. E1C 9M3



### Inscrivez votre appareil électroménager [www.electromenagersge.ca](http://www.electromenagersge.ca)

---

Inscrivez votre appareil électroménager en direct, aussitôt que possible. Cela améliorera nos communications et notre service après-vente. Vous pouvez également nous envoyer par la poste le formulaire d'inscription joint à votre documentation.





# Dishwashers

**Safety Instructions** ..... 2-5

**Operating Instructions**

Control Panel and Settings ..... 6-7

Using the Dishwasher ..... 8-9

Loading the  
Dishwasher Racks ..... 10

**Care Instructions**

Care and Cleaning ..... 11-12

**Troubleshooting Tips** ... 13-14

**Consumer Support**

Warranty ..... 15

Consumer Support ..... 16

**Owner's Manual**

*Stainless Steel  
Tub with Front  
Controls*

**Write the model and serial numbers here:**

**Model #** \_\_\_\_\_

**Serial #** \_\_\_\_\_

You can find them on a label on the tub wall just inside the door.

# IMPORTANT SAFETY INFORMATION.

## READ ALL INSTRUCTIONS BEFORE USING —

### SAVE THESE INSTRUCTIONS

---

## **⚠ WARNING!**

For your safety, the information in this manual must be followed to minimize the risk of fire, explosion, electric shock, and to prevent property damage, personal injury, or death.



## **⚠ WARNING!** WATER HEATER SAFETY

Under certain conditions, hydrogen gas may be produced in a water heater that has not been used for two or more weeks. **HYDROGEN GAS IS EXPLOSIVE.**

If the hot water has not been used for two or more weeks, prevent the possibility of damage or injury by turning on all hot water faucets and allow them to run for several minutes. Do this before using any electrical appliance connected to the hot water system. This simple procedure will allow any built-up hydrogen gas to escape. Since the gas is flammable, do not smoke, use an open flame, or use the appliance during this process.



## PROPER INSTALLATION AND MAINTENANCE

This dishwasher must be properly installed and located in accordance with the Installation Instructions before it is used. If you did not receive an Installation Instructions sheet with your dishwasher, you can receive one by visiting our website at [GEAppliances.com](http://GEAppliances.com). In Canada, [GEAppliances.ca](http://GEAppliances.ca).

- Connect the dishwasher/appliance to a grounded metal, permanent wiring system; or run an equipment-grounding conductor with the circuit conductors and connect to the equipment-grounding terminal or lead of the appliance.
- Improper connection of the equipment-grounding conductor can result in a risk of electric shock. Check with a qualified electrician or service representative if you are in doubt whether the appliance is properly grounded.
- Dispose of discarded appliances and shipping or packing material properly.
- Do not attempt to repair or replace any part of your dishwasher unless it is specifically recommended in this manual. All other servicing should be referred to a qualified technician.
- To minimize the possibility of electric shock, disconnect this appliance from the power supply before attempting any maintenance.  
**NOTE:** Turning the dishwasher off does not disconnect the appliance from the power supply. We recommend having a qualified technician service your appliance.

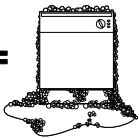
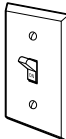

## **⚠ CAUTION:** To prevent minor injury or property damage

- Contents washed in Anti-bacterial mode, if available, may be hot to the touch. Use care before handling.
- Using a detergent that is not specifically designed for dishwashers will cause the dishwasher to fill with suds.  = 
- If your dishwasher is connected to a wall switch, ensure that the switch is on prior to use. 
- On dishwashers with electronic controls, if you choose to turn the wall switch off between wash cycles, allow 5–10 seconds after turning the switch on before touching **ON/OFF** to allow the control to reboot.
- Non-Dishware Items: Do not wash items such as electronic air cleaner filters, furnace filters and paint brushes in your dishwasher. Damage to dishwasher and discoloration or staining of dishwasher may result.
- Close supervision is necessary if this appliance is used by or near children.
- Load light, plastic items so they will not become dislodged and drop to the bottom of the dishwasher—they might come into contact with the heating element and be damaged.

# INFORMACIÓN IMPORTANTE DE SEGURIDAD LEA TODAS LAS INSTRUCCIONES ANTES DE USAR— GUARDE ESTAS INSTRUCCIONES

GEAppliances.com

## ⚠ ¡ADVERTENCIA!

Para su seguridad, debe cumplirse con la información de este manual a fin de minimizar el riesgo de incendio o explosión, descarga eléctrica o para prevenir daños a la propiedad, lesiones personales o la muerte.



## ⚠ ¡ADVERTENCIA! SEGURIDAD DEL CALENTADOR DE AGUA

Bajo ciertas condiciones, puede producirse gas de hidrógeno en un calentador de agua que no se ha usado durante dos semanas o más. **EL GAS DE HIDRÓGENO ES EXPLOSIVO.**

Si el agua caliente no se ha utilizado por dos semanas o más, evite la posibilidad de daños o lesiones abriendo todos los grifos de agua caliente y dejándolos correr durante varios minutos. Haga esto antes de utilizar cualquier aparato eléctrico que se encuentre conectado al sistema de agua caliente. Este simple procedimiento permitirá que se libere cualquier clase de acumulación de gas de hidrógeno. Ya que el gas es inflamable, no fume o utilice una llama abierta o un aparato durante este proceso.



## INSTALACIÓN Y MANTENIMIENTO ADECUADOS

Este lavaplatos debe instalarse de manera adecuada y ubicarse de acuerdo con las Instrucciones de Instalación antes de comenzar el uso. Si usted no ha recibido una página de Instrucciones de instalación con su lavaplatos, puede obtener una visitando nuestro sitio Web en **GEAppliances.com**. En Canadá, **GEAppliances.ca**.

- Conecte el lavaplatos/aparato a un sistema de cableado permanente con conexión a tierra o debe utilizarse un conductor de conexión a tierra del equipamiento con los conductores de circuito, y debe conectarse a la terminal de conexión a tierra o conductor del aparato.
- Una conexión inadecuada del conductor de conexión a tierra de equipo puede provocar un riesgo de descarga eléctrica. Consulte a un electricista calificado o representante de servicio técnico si tiene dudas sobre la correcta conexión a tierra del aparato.
- Elimine los aparatos que no va a utilizar más y el material de empaque o envío como corresponde.
- No intente reparar o cambiar ninguna pieza de su lavaplatos a menos que esté específicamente recomendado en este manual. Cualquier otro servicio debe realizarlo un técnico calificado.
- Para minimizar la posibilidad de una descarga eléctrica, desconecte este aparato de la fuente de energía antes de realizar cualquier clase de mantenimiento.

**NOTA:** Apagar el lavaplatos no desconecta el aparato del suministro de energía. Recomendamos que un técnico calificado realice el servicio técnico de su aparato.

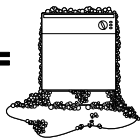
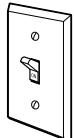

## ⚠ PRECAUCIÓN: Para evitar lesiones menores y daños a la propiedad

- Los elementos lavados en el modo anti-bacterial, si se encuentra disponible, pueden quedar calientes al tacto. Tenga cuidado antes de tocarlos.
- Utilizar un detergente no diseñado específicamente para lavaplatos provocará que el aparato se llene de espuma.  = 
- Si su lavaplatos se encuentra conectado a un interruptor de pared, verifique que el interruptor se encuentre encendido antes del uso. 
- En lavaplatos con controles electrónicos, si usted elige apagar el interruptor de pared entre ciclos de lavado, deje pasar 5-10 segundos después de encender el interruptor antes de presionar **ON/OFF** para permitir que el control se inicie.
- Elementos no aptos para lavaplatos: No lave elementos como filtros de limpiadores de aire electrónicos, filtros de hornos y pinceles de pintura en su lavaplatos. Pueden producirse daños en el lavaplatos y decoloración o manchas en el aparato.
- Se requiere una supervisión estricta cuando cualquier aparato es utilizado por niños o en su cercanía.
- Cargue elementos livianos y plásticos de modo que no se desplacen y caigan al fondo del lavaplatos, ya que pueden entrar en contacto con el elemento calentador y dañarse.

# IMPORTANT SAFETY INFORMATION. READ ALL INSTRUCTIONS BEFORE USING — SAVE THESE INSTRUCTIONS

---

## ⚠ **WARNING! RISK OF CHILD ENTRAPMENT** PROPER DISPOSAL OF THE DISHWASHER

---

Junked or abandoned dishwashers are dangerous... even if they will sit for “just a few days.” If you are getting rid of your old dishwasher, please follow the instructions below to help prevent accidents.

### **Before You Throw Away Your Old Dishwasher:**

- Take off the door of the washing compartment or remove the door latch keeper (as shown).

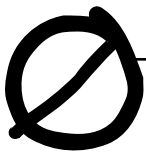
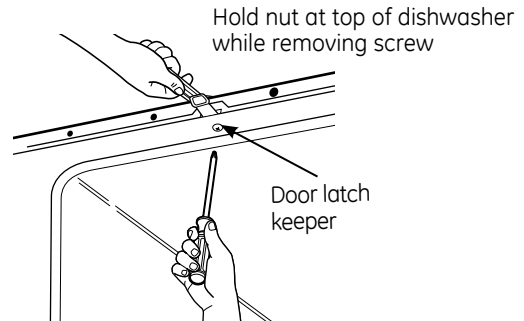

## ⚠ **WARNING!** *When using your dishwasher, follow basic precautions, including the following:*

---

- Use this appliance only for its intended purpose as described in this Owner's Manual.
- Use only powder, tabs, liquid detergents or rinse agents recommended for use in a dishwasher and keep them out of the reach of children. **Cascade®**, **Cascade® Complete** Automatic Dishwashing Detergents, and **Cascade Crystal Clear®** rinse agents) have been approved for use in all GE dishwashers.
- Locate sharp items so that they are not likely to damage the door seal.
- Load sharp knives with the handles up to reduce the risk of cut-type injuries.
- Do not wash plastic items unless marked “Dishwasher Safe” or the equivalent. For plastic items not so marked, check the manufacturer's recommendations.
- Do not touch the heating element during or immediately after use.
- Do not operate your dishwasher unless all enclosure panels are properly in place.
- Do not tamper with controls.
- Do not abuse, sit on or stand on the door or dish rack of the dishwasher.
- Do not allow children to play around dishwasher when opening or closing door due to the possibility of small fingers being pinched in door.
- Do not discard a dishwasher without first removing the door of the washing compartment or the door latch.
- Do not store or use combustible materials, gasoline or other flammable vapors and liquids in the vicinity of this or any other appliance.
- Do not allow children to play with, on or inside this appliance or any discarded appliance.



**READ AND FOLLOW THIS SAFETY INFORMATION CAREFULLY.**  
**SAVE THESE INSTRUCTIONS**

---

# INFORMACIÓN IMPORTANTE DE SEGURIDAD LEA TODAS LAS INSTRUCCIONES ANTES DE USAR— GUARDE ESTAS INSTRUCCIONES

GEAppliances.com

## ⚠ ¡ADVERTENCIA! RIESGO DE ENCIERRO PARA NIÑOS ELIMINACIÓN CORRECTA DEL LAVAPLATOS

Un lavaplatos desechado o abandonado resulta peligroso...aun si quedará en un lugar por "sólo unos días". Si va a desechar su viejo lavaplatos, siga las siguientes instrucciones para prevenir accidentes.

### Antes de desechar su viejo lavaplatos:

- Quite la puerta del compartimento de lavado o saque la traba de la puerta (como puede verse).

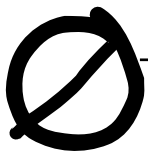
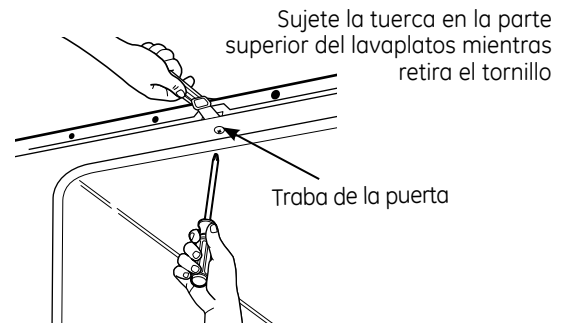

## ⚠ ¡ADVERTENCIA! Cuando use su lavaplatos, siga precauciones básicas de seguridad, incluyendo las siguientes:

- Use este aparato sólo con el objetivo para el que fue creado, como se describe en este Manual del Propietario.
- Utilice sólo detergentes en polvo, líquido o tabletas o agentes de enjuague recomendados para uso en lavaplatos y manténgalos alejados del alcance de los niños. Los detergentes para lavaplatos automáticos **Cascade®**, **Cascade® Complete**, y los agentes de enjuague **Cascade Crystal Clear®** han sido aprobados para el uso en todos los lavaplatos GE..
- Ubique los elementos filosos de modo que no dañen el sellado de la puerta.
- Cargue cuchillos filosos con los mangos hacia arriba para reducir el riesgo de una lesión personal.
- No lave elementos plásticos a menos que estén marcados como aptos para lavaplatos o equivalente. En el caso de elementos plásticos que no estén marcados así, verifique las recomendaciones del fabricante.
- No toque el elemento calentador durante el uso o inmediatamente después de finalizar el uso.
- No haga funcionar el lavaplatos a menos que todos los paneles del recinto se encuentren en su lugar.
- No altere o modifique los controles.
- No maltrate, ni se siente o se pare sobre la puerta o bandejas de los platos del lavaplatos.
- No permita que los niños jueguen alrededor del lavaplatos cuando abra o cierre la puerta debido a la posibilidad de pellizcar sus dedos con la puerta.
- No deseche el lavaplatos sin antes quitar la puerta del compartimento de lavado o la traba de la puerta
- No almacene o use materiales combustibles, gasolina u otros vapores o líquidos inflamables cerca de este o cualquier otro aparato.
- No permita que los niños jueguen sobre, con o dentro de este o cualquier otro aparato desechado.



LEA Y SIGA CON CUIDADO ESTA INFORMACIÓN DE SEGURIDAD.  
CONSERVE ESTE INSTRUCTIVO

# The control panel (appearance, cycles and options may vary)

Note:  
you can find your dishwasher model number on Carton box label,  
rating plate and product registration card.

## Model GDF410

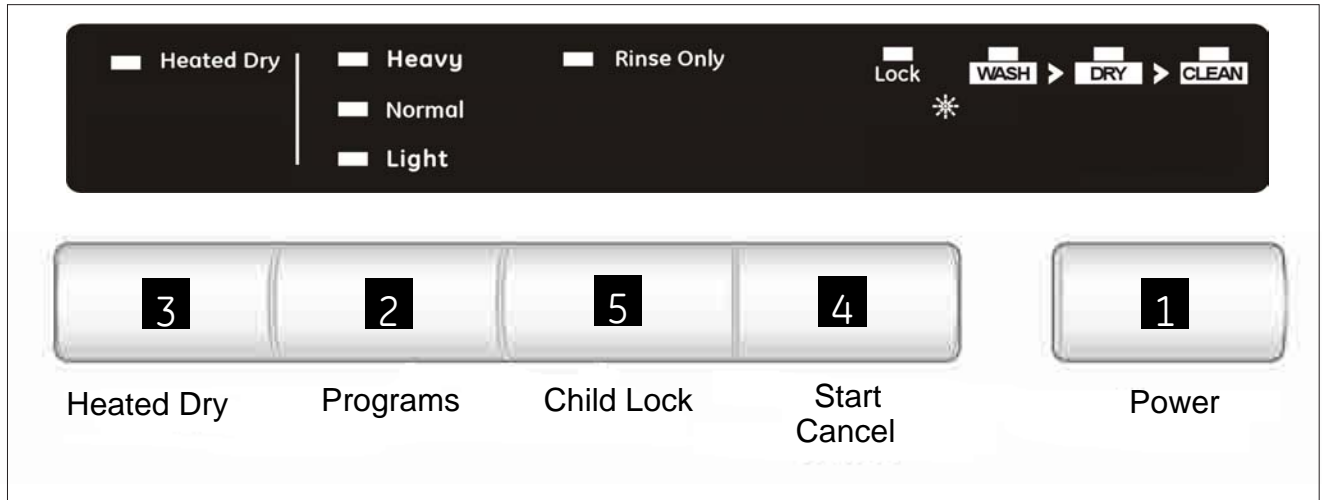

## Models MDF400 and HDF400

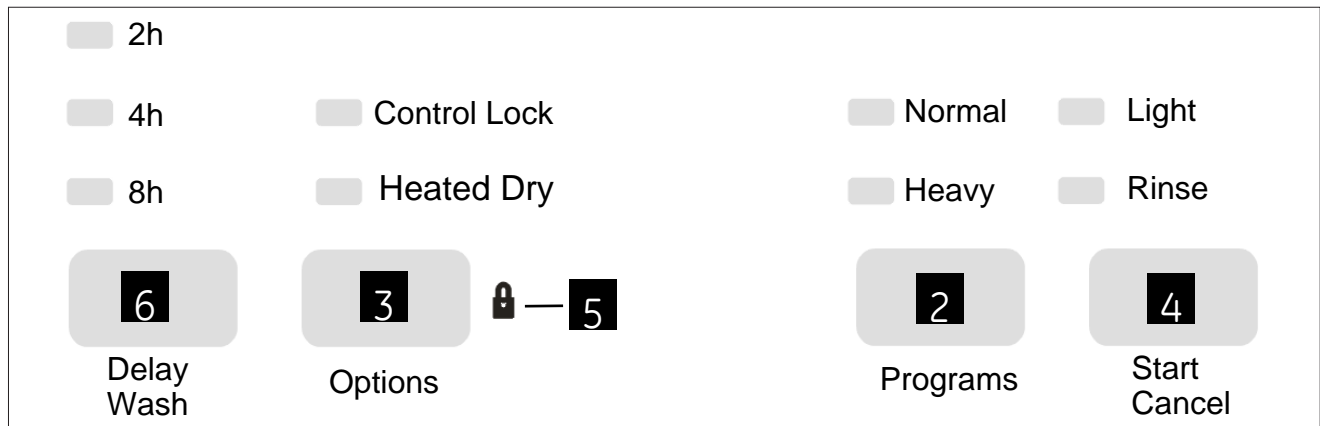

## Control Settings

### 1 Power

Press the **POWER** button to turn on the unit to be operated. The LED will be displayed when the dishwasher is on.

### 2 Programs

When the dishwasher is turned on, you can press the **PROGRAMS** button to select the wash cycle. A light on the display will indicate which cycle has been selected.

**NOTE : The following information about cycle duration and water consumption are approximate. Results will vary based on various factors, including but not limited to incoming water temperature and pressure as well as soil level.**

**HEAVY WASH** Water: 25 liters, Time: 130 minutes

This cycle is meant for heavily soiled dishes or cookware with dried-on or baked-on soils. This cycle may not remove burned-on foods. Everyday dishes are safe to be used in this cycle.

**NORMAL WASH** Water: 14.3 liters, Time: 130 minutes

This cycle is meant for loads of everyday dishes, glasses and cookware with medium soils that have not been pre-rinsed.

**LIGHT WASH** Water: 14.3 liters, Time: 95 minutes

This cycle is meant for loads of everyday dishes, glasses and cookware with medium soils that have not been pre-rinsed. This cycle features reduced wash times to allow for faster cycle completion. This cycle also has a reduced time heated dry.

**RINSE ONLY** Water: 7.3 liters, Time: 25 minutes

For rinsing partial loads that will be washed later. Do not use detergent with this cycle. This cycle does not include heated dry.

### 3 HEATED DRY

When the wash cycle has been selected, you can choose the option by pressing the "Heated Dry" button.

1 Press the **HEATED DRY** button once, the "Heated Dry" will be selected;

**HEATED DRY** When the "Heated Dry" option is selected, the heater will be activated during the drying portion of the cycle.

### 4 Start / Cancel

When the program and options have been selected, make sure the door is closed press the **START/CANCEL** button. To stop or reset the wash cycle, press the **START/CANCEL** button, the dishwasher will stop washing.

### 5 Control Lock/Child Lock

Press the associated button (either Child Lock or Options) for 3 seconds the LOCK light will display on the LCD. No buttons can be operated when the dishwasher controls are locked.

To cancel the option, press the same button for 3 seconds, the LOCK light will no longer be shown on the LCD and the dishwasher controls will be unlocked.

### 6 Delay wash

This option allows you to delay the start of a wash cycle for 2,4,8 hours. When the dishwasher is on, press the **Delay wash** button to choose the number of hours you want to delay the start of the wash cycle.

## Using the dishwasher.

---



### Check the Water Temperature

---

The entering water should be at least 49°C (120°F) and not more than 65°F (150°F) for effective cleaning and to prevent dish damage. Check the water temperature with a candy or meat

thermometer. Turn on the hot water faucet nearest the dishwasher, place the thermometer in a glass and let the water run continuously into the glass until the temperature stops rising.



### Use Cascade Crystal Clear® Rinse Agent

---

**Cascade Crystal Clear®** rinse agent removes spots and prevents new film buildup on your dishes, glasses, flatware, cookware and plastic.

#### Filling the Dispenser

The rinse agent dispenser holds 99.4 ml of rinse agent. Under normal conditions, this will last approximately one month. Try to keep it full, but do not overfill.

- 1 Make sure the dishwasher door is fully open.
- 2 Turn the dispenser cap to the left and lift it out.
- 3 Add rinse agent until the indicator window looks full.
- 4 Clean up any spilled rinse agent with a damp cloth.
- 5 Replace the dispenser cap.

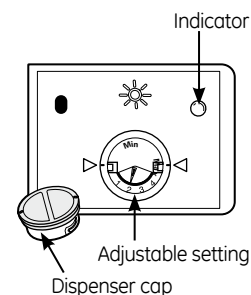

#### Rinse Aid Setting

The amount of rinse agent released into the final wash can be adjusted. The factory setting is at the midpoint. If there are rings of calcium (hard water) spots on dishes, try a higher setting. If you observe foam in the final rinse, try a lower setting.

#### To adjust the setting

Remove the dispenser cap; then turn the adjuster counterclockwise to increase the amount of rinse agent or clockwise to reduce the amount of rinse agent dispensed.

### Dish Preparation Prior to Loading

---

- Scrape off hard soils, bones, toothpicks, skins and seeds.
- Remove leafy vegetables, meat, trimmings and excessive amounts of grease or oil.
- Remove large quantities of any remaining food.
- Remove acidic food soils that can discolor stainless steel.



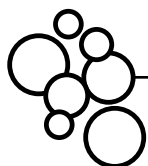

## Proper Use of Detergent

Use only detergent specifically made for use in dishwashers. **Cascade®** Automatic Dishwashing Detergent has been approved. Keep your detergent fresh and dry. Don't put detergent into the dispenser until you're ready to wash dishes.

The amount of detergent to use depends on whether your water is hard or soft. With hard water, you need extra detergent. With soft water, you need less detergent.

Protect your dishes and dishwasher by contacting your water department and asking how hard your water is. Twelve or more grains is extremely hard water. A water softener is recommended. Without it, lime can build up in the water valve, which could stick while open and cause flooding. Too much detergent with soft water can cause a permanent cloudiness of glassware, called etching.

Use the information in the table below as a guideline to determine the amount of automatic dishwasher detergent to place in the dispenser.

When using automatic dishwasher detergent tablets, simply place one tablet in the dispenser and close the cover.

Number of Grains	Detergent Cups to Fill
Less than 4	15 cup
4 to 8	25 cup
8 to 12	15 and 25 cups
Greater than 12	15, 25 cups and the open cup

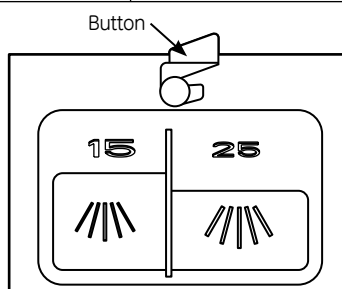

To open the wash cover, press the button and the cover will flip back.

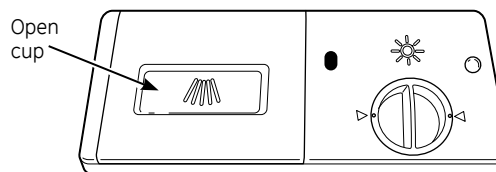

For heavily-soiled loads, use the **HEAVY** wash cycle and add a little extra detergent.

### DO NOT USE HAND DISH DETERGENT

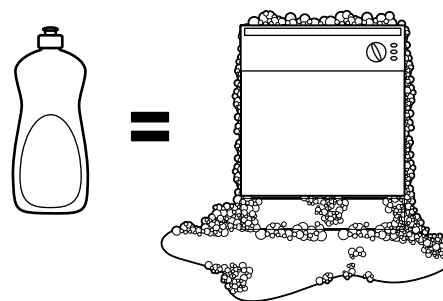

**NOTE:** Using a detergent that is not specifically designed for dishwashers will cause the dishwasher to fill with suds. During operation, these suds will spill out of the dishwasher vents, covering the kitchen floor and making the floor wet.

Because so many detergent containers look alike, store the dishwasher detergent in a separate space from all other cleaners. Show anyone who may use the dishwasher the correct detergent and where it is stored.

While there will be no lasting damage to the dishwasher, your dishes will not get clean using a dishwashing detergent that is not formulated to work with dishwashers.



## Forgot to Add a Dish?

A forgotten dish can be added any time before the main wash.

- 1 Unlatch the door to interrupt the cycle. Pull the door handle to release the door.
- 2 Do not open the door until the water spray action stops. Steam may rise out of the dishwasher.
- 3 Add forgotten dishes.
- 4 Close the door and push it in to relatch.

# Loading the Dishwasher Racks.

For best performance of the dishwasher, follow these loading guidelines. Features and appearance of racks and silverware baskets may vary from your model.

## How to use the Upper Rack

The upper rack is designed to hold more delicate and lighter dishware such as glasses, coffee and tea cup and saucers, as well as plates, small bowls and shallow pans (as long as they are not too dirty). Position the dishes and cookware so that they do not get moved by the spray of water.

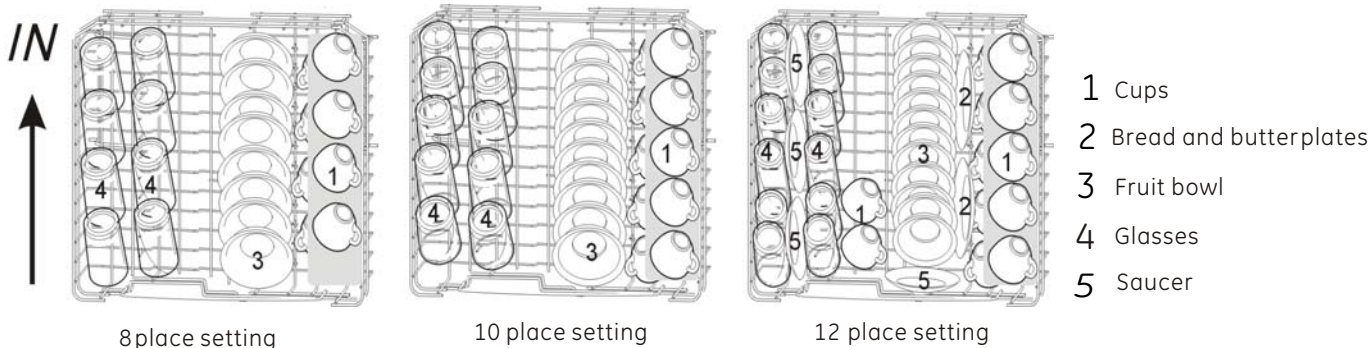

## How to use the Lower Rack

We recommend that you place large items which are most difficult to clean into the lower rack: pots, pans, lids, serving dishes and bowls, as shown in the figure to the right. It is preferable to place serving dishes and lids on the side of the racks in order to avoid blocking the rotation of the top spray arm.

- Pots, serving bowls, etc. must always be placed top down.
- Deep pots should be slanted to allow water to flow out.

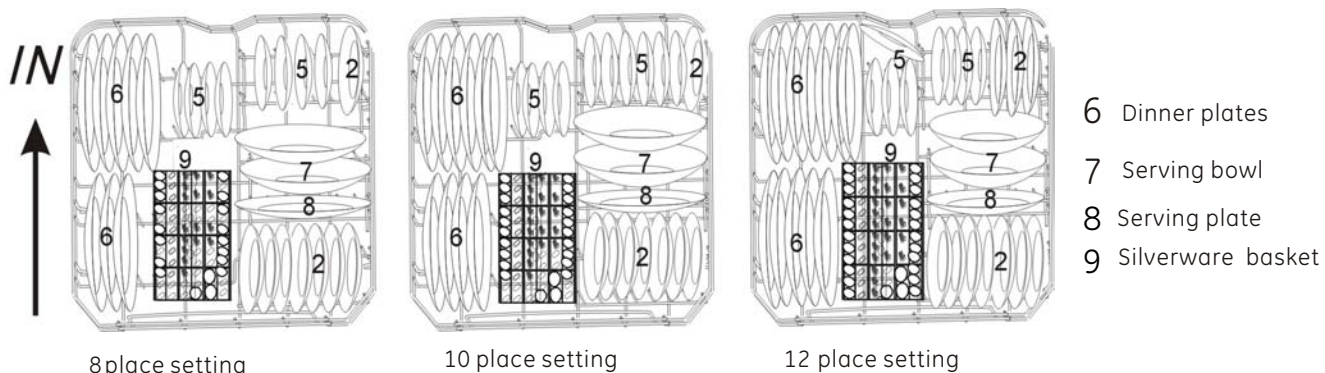

## Silverware Basket

Silverware should be placed in the silverware basket with handles at the bottom: If the rack has side baskets, the spoon should be loaded individually into the appropriate slots, Especially long utensils should be placed in the horizontal position at the front of the upper rack.

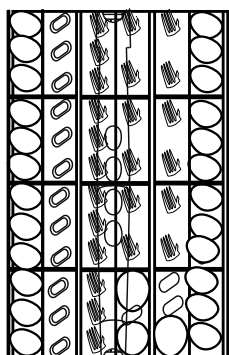

4	1	5	3	3	2
4	1	5	3	3	2
4	1	5	3	3	2
4	1	5	3	3	2
4	1	5	3	3	2
4	1	5	3	3	2
4	1	5	6	2	2
4	1	5	3	2	2
4	1	5	7	6	2

- 1 Knife
- 2 Soup spoons
- 3 Salad Forks
- 4 Teaspoons
- 5 Dinner forks
- 6 Serving spoon
- 7 Serving fork



**⚠ WARNING!**

Do not let any item extend through bottom.

To clean the control panel, use a lightly dampened cloth, then dry thoroughly. To clean the exterior, use a good appliance polish wax. Never use sharp objects, scouring pads or harsh cleaners on any part of the dishwasher.

## Cleaning the Exterior

### Cleaning the Door Panel

Before cleaning the front panel, make sure you know what type of panel you have. Refer to the last two letters of your model number. You can locate your model number on the left-hand tub wall just inside the door. If your model number ends with BB or WW, then you have a Painted Door panel. If your model number ends with SS, then you have a Stainless Steel Door panel.

Follow the instructions below for cleaning the door panel for your specific model.

**Painted Door Panel** (model numbers ending in BB–black or WW–white)

Use a clean, soft, lightly dampened cloth, then dry thoroughly. You may also use a good appliance wax or polish.

**Stainless Steel Door Panel** (model numbers ending in SS)

The stainless steel panels can be cleaned with Stainless Steel Magic or a similar product using a clean, soft cloth. Do not use appliance wax, polish, bleach or products containing chlorine on Stainless Steel doors.

You can order Stainless Steel Magic #WX10X15 through GE Parts by calling 800.661.1616.

*Do not wipe the dishwasher with a soiled dish cloth or wet towel. These may leave a residue. Do not use scouring pads or powdered cleaners because these products can scratch the finish.*

### Cleaning the Control Panel

To clean the control panel, use a lightly dampened cloth; then dry thoroughly. Do

not use sharp objects, scouring pads or harsh cleaners on the control panel.

### Stainless Steel Interior Tub and Inner Door

The stainless steel used to make the dishwasher tub and inner door provides the highest reliability available in a GE

dishwasher. If the dishwasher tub or inner door is ever scratched or dented during normal use, they will not rust or corrode. These surface blemishes will not affect their function or durability.

## Cleaning the Spray Arms and the Filters

The dishwasher will flush away all normal food soils. However, objects (fruit pits, bones, etc.) may collect in openings and should be removed occasionally to avoid clogging the drain system.

### ▲ CAUTION

Personal injury hazard. Before cleaning the interior, wait at least 20 minutes after a cycle for the heating element to cool down. Failure to do so could result in burn injuries.

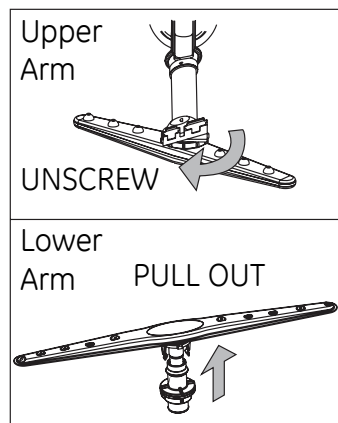

### Cleaning the Spray Arms

Because hard water chemicals will clog the spray arm jets and bearings, it is necessary to clean the spray arms regularly. Wash the arms in soapy, warm water and use a soft brush to clean the jets. Replace them after rinsing thoroughly.

To remove the **upper spray arm**, unscrew the nut clockwise.

To remove the **lower spray arm**, pull upward.

# Caring for the dishwasher.

## Cleaning the Spray Arms and the Filters (Continued)

### Cleaning the Filters

For best performance and results, the filter assembly must be cleaned **once a month**. The filter efficiently removes food particles from the wash water, allowing water to be recirculated during the cycle. For this reason, it is a good idea to remove the large food particles trapped in the filter frequently by rinsing the

main filter and cup under running water. **To remove the filter assembly, follow the 3 steps shown below.** To clean the main filter and fine filter, use a cleaning brush. The dishwasher must never be used without the filters. Improper replacement of the filter may reduce the performance level of the appliance and may damage dishes and utensils.

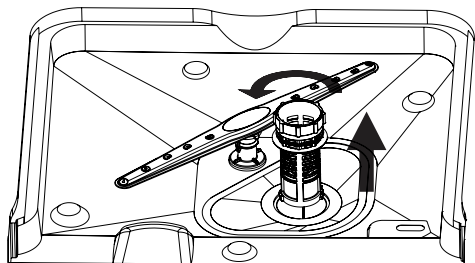

**STEP 1:** Turn the filter counter-clockwise and lift up.

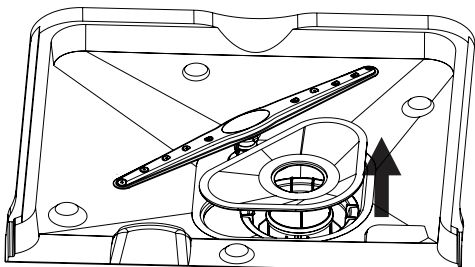

**STEP 2:** Lift the main filter up

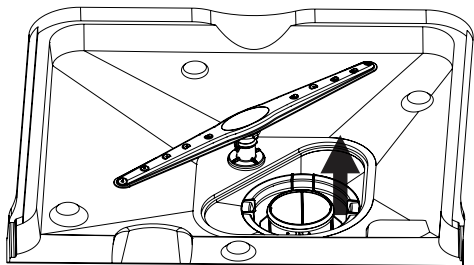

**STEP 3:** Lift the fine filter up

### General Care Instructions

#### Protect Against Freezing

If your dishwasher is left in an unheated place during the winter, ask a service technician to:

- 1 Cut off electrical power to the dishwasher. Remove fuses or trip circuit breaker.
- 2 Turn off the water supply and disconnect the water inlet line from the water valve.

- 3 Drain water from the water inlet line and water valve. (Use a pan to catch the water.)
- 4 Reconnect the water inlet line to the water valve.

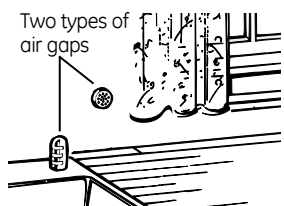

Check the air gap any time your dishwasher isn't draining well.

#### Does Your Dishwasher Have an Air Gap?

An air gap protects your dishwasher against water backing up into it if a drain clogs. The air gap is not a part of the dishwasher. It is not covered by your warranty. Not all plumbing codes require air gaps, so you may not have one.

#### The air gap is easy to clean.

- 1 Turn off the dishwasher and lift off the chrome cover.
- 2 Remove the plastic cap and clean with a toothpick.

# Before you call for service...

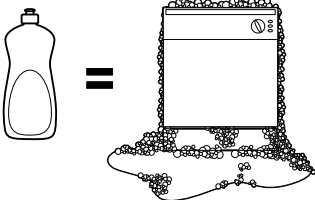

Troubleshooting Tips - Save time and money! Review the charts on the following pages, or visit [GEAppliances.com](http://GEAppliances.com). In Canada, visit [GEAppliances.ca](http://GEAppliances.ca). You may not need to call for service.

Problem	Possible Causes	What To Do
Noise	Some of the sounds you'll hear are normal	<ul style="list-style-type: none"> <li>Detergent cup opening.</li> <li>The motor starting during the drying period.</li> <li>Water draining out of the tub immediately after you start the dishwasher.</li> </ul>
	Utensils are not secure in the rack or something small has dropped into the rack	<ul style="list-style-type: none"> <li>Make sure everything is secured in dishwasher.</li> </ul>
	Motor hums	<ul style="list-style-type: none"> <li>Dishwasher has not been used on a regular basis. If you do not use your dishwasher often, set it to fill and pump out once every week. This will help keep the seal moist.</li> <li>Dishwasher control was not advanced properly to the start of the desired cycle. Advance the control to the start of the desired cycle.</li> </ul>
Detergent left in dispenser cups	Dishes are blocking the detergent cups	<ul style="list-style-type: none"> <li>Reposition the dishes.</li> </ul>
Water standing in the bottom of the tub	Drain is clogged	<ul style="list-style-type: none"> <li>If you have an air gap, clean it.</li> <li>Check to see if your kitchen sink is draining well. If not, you may need a plumber.</li> <li>If the dishwasher drains into a disposer, run disposer clear.</li> </ul>
	This is normal	<ul style="list-style-type: none"> <li>A small amount of clean water around the outlet of the tub bottom at the back of the tub keeps the water seal lubricated.</li> </ul>
Suds in the tub	Correct detergent wasn't used	<ul style="list-style-type: none"> <li>Use only automatic dishwasher detergents to avoid sudsing. <b>Cascade®</b> Dishwashing Detergent has been approved for use in all GE dishwashers.</li> <li>To remove suds from the tub, open the dishwasher and let suds evaporate. Add 3.8 liters of cold water to the tub. Close and latch the dishwasher. Repeat if necessary.</li> </ul>
		<ul style="list-style-type: none"> <li>Always wipe up rinse agent spills immediately.</li> </ul>
Stained dishwasher parts	Detergent with colorant was used	<ul style="list-style-type: none"> <li>Some detergents contain colorant (pigment or dyes) that will discolor the tub interior with extended use. Check the detergent cup for signs of any discoloration. If cup is discolored, change to detergent without any colorant. <b>Cascade®</b> Dishwashing Detergents has been approved for use in all GE dishwashers.</li> </ul>
	Some tomato-based foods can stain	<ul style="list-style-type: none"> <li>Use of the <b>RINSE ONLY</b> cycle after adding the dish to the load can decrease the level of staining.</li> </ul>
Dishwasher won't run	Fuse is blown, or the circuit breaker tripped	<ul style="list-style-type: none"> <li>Replace fuse or reset circuit breaker. Remove any other appliances from the circuit.</li> </ul>
	Power is turned off	<ul style="list-style-type: none"> <li>In some installations, the power to the dishwasher is proved through a wall switch, often located next to the disposer switch. Make sure it is on.</li> </ul>
	Reboot your control	<ul style="list-style-type: none"> <li>Turn off power to the dishwasher (at circuit breaker or wall switch) for 30 seconds, then turn back on.</li> </ul>
Steam	This is normal	<ul style="list-style-type: none"> <li>Steam comes through the vent during washing, drying and when water is being pumped out.</li> </ul>
Beeping at the end of the cycle	This is normal	<ul style="list-style-type: none"> <li>The dishwasher will beep 4 times (unless interrupted) and the CLEAN light will display at the end of the wash cycle.</li> </ul>

## Before you call for service...

<b>Problem</b>	<b>Possible Causes</b>	<b>What To Do</b>
<b>Dishes and flatware not clean</b>	Low inlet water temperature	<ul style="list-style-type: none"> <li>Make sure inlet water temperature is correct (see page 6).</li> </ul>
	Water pressure is temporarily low	<ul style="list-style-type: none"> <li>Turn on a faucet. Is water coming out more slowly than usual? If so, wait until pressure is normal before using your dishwasher.</li> </ul>
	Air gap is clogged	<ul style="list-style-type: none"> <li>Clean the air gap.</li> </ul>
	Improper rack loading	<ul style="list-style-type: none"> <li>Make sure large dishware does not block the detergent dispenser or the wash arms.</li> </ul>
	No air gap or high drain loop	<ul style="list-style-type: none"> <li>Verify that you have an air gap or a high drain loop. Refer to the Installation Instructions.</li> </ul>
<b>Spots and filming on glasses and flatware</b>	Filter needs cleaning	<ul style="list-style-type: none"> <li>The filter assembly must be cleaned regularly to allow the filter to efficiently remove food particles from the wash water. See Cleaning the Filter section on page 1.</li> </ul>
	Extremely hard water	<ul style="list-style-type: none"> <li>Use <b>Cascade Crystal Clear®</b> rinse agent to remove spots and prevent new film buildup.</li> </ul>
	Low inlet water temperature	<ul style="list-style-type: none"> <li>Make sure water temperature is at least 49°C (120°F).</li> </ul>
	Overloading the dishwasher / Improper loading	<ul style="list-style-type: none"> <li>Load dishwasher as shown in the Loading the Dishwasher Racks section.</li> </ul>
	Old or damp powder detergent	<ul style="list-style-type: none"> <li>Make sure detergent is fresh.</li> </ul>
<b>Cloudiness on glassware</b>	Rinse agent dispenser empty Too little detergent	<ul style="list-style-type: none"> <li>If water is extremely hard, a water softener may be required.</li> </ul>
	Combination of soft water and too much detergent	<ul style="list-style-type: none"> <li>This is called etching and is permanent. To prevent this from happening, use less detergent if you have soft water. Wash glassware in the shortest cycle that will get them clean.</li> </ul>
<b>Black or gray marks on dishes</b>	Water temperature entering the dishwasher exceeds 65°C (150°F)	<ul style="list-style-type: none"> <li>Lower the water heater temperature.</li> </ul>
	Aluminum utensils have rubbed against dishes	<ul style="list-style-type: none"> <li>Remove marks with a mild, abrasive cleaner.</li> </ul>
<b>Yellow or brown film on inside surfaces</b>	Tea or coffee stains	<ul style="list-style-type: none"> <li>Remove the stain by hand, using a solution of 1/2 cup bleach and 3 cups warm water.</li> </ul>
	An overall yellow or brown film can be caused by iron deposits in water	<p><b>⚠ WARNING</b> Before cleaning interior wait at least 20 minutes after a cycle for the heating element to cool down. Failure to do so can result in burns.</p> <ul style="list-style-type: none"> <li>A special filter in the water supply line is the only way to correct this problem. Contact a water softener company.</li> </ul>
<b>White film on inside surfaces</b>	Hard water minerals	<ul style="list-style-type: none"> <li>To clean the interior, apply dishwasher detergent to a damp sponge. Wear rubber gloves. <b>Do not</b> use any type of cleanser other than dishwasher detergent because it may cause foaming or sudsing. <b>Cascade®</b> Automatic Dishwashing Detergent has been approved for use in all GE dishwashers.</li> </ul>
<b>Dishes don't dry</b>	Low inlet water temperature	<ul style="list-style-type: none"> <li>Make sure inlet water temperature is correct (see page 6).</li> </ul>
	Rinse agent dispenser is empty	<ul style="list-style-type: none"> <li>Check the rinse agent dispenser.</li> </ul>
<b>Control panel responded to input but dishwasher never filled with water</b>	Door latch may not be properly seated	<ul style="list-style-type: none"> <li>Make sure the door is firmly closed.</li> </ul>
	Water valve may be turned off	<ul style="list-style-type: none"> <li>Make sure water valve (usually located under the sink) is turned on.</li> </ul>
<b>Dishwasher beeps once every 15 seconds</b>	This is normal	<ul style="list-style-type: none"> <li>Close the door after opening it mid-cycle.</li> </ul>
	This is a reminder that the door has been left open during operation	<ul style="list-style-type: none"> <li>Press <b>ON/OFF</b> to turn OFF the dishwasher.</li> </ul>



# GE Dishwasher Warranty.



All warranty service provided by our Factory Service Centers, or an authorized Customer Care® technician. To schedule service, on-line, visit us at **GEAppliances.com**, or call **800.GE.CARES** (800.432.2737) in the United States. **In Canada, call 1.800.561.3344.** Please have serial number and model number available when calling for service.

Staple your receipt here.  
Proof of the original purchase date is needed to obtain service under the warranty.

## For The Period Of: GE Will Replace:

### One Year

From the date of the original purchase

**Any part** of the dishwasher which fails due to a defect in materials or workmanship. During this **limited one-year warranty**, GE will also provide, **free of charge**, all labor and in-home service to replace the defective part.

## What GE Will Not Cover:

- Service trips to your home to teach you how to use the product.
- Improper installation, delivery or maintenance.
- Failure of the product if it is abused, misused, or used for other than the intended purpose or used commercially.
- Replacement of house fuses or resetting of circuit breakers.
- Damage to the product caused by accident, fire, floods or acts of God.
- Incidental or consequential damage caused by possible defects with this appliance.
- Cleaning or servicing of the air gap device in the drain line.
- Damage caused after delivery.
- Product not accessible to provide required service.

**EXCLUSION OF IMPLIED WARRANTIES—Your sole and exclusive remedy is product repair as provided in this Limited Warranty. Any implied warranties, including the implied warranties of merchantability or fitness for a particular purpose, are limited to one year or the shortest period allowed by law.**

This warranty is extended to the original purchaser and any succeeding owner for products purchased for home use within the USA. If the product is located in an area where service by a GE Authorized Servicer is not available, you may be responsible for a trip charge or you may be required to bring the product to an Authorized GE Service location for service. In Alaska, the warranty excludes the cost of shipping or service calls to your home.

Some states do not allow the exclusion or limitation of incidental or consequential damages. This warranty gives you specific legal rights, and you may also have other rights which vary from state to state. To know what your legal rights are, consult your local or state consumer affairs office or your state's Attorney General.

**Warrantor: General Electric Company, Louisville, KY 40225**

## What Is Not Covered (for customers in Canada):

- Service trips to your home to teach you how to use the product.
- Improper installation.
- Failure of the product if it is abused, misused, or used for other than the intended purpose or used commercially.
- Replacement of house fuses or resetting of circuit breakers.
- Damage to the product caused by accident, fire, floods or acts of God.
- Damage caused after delivery.

**EXCLUSION OF IMPLIED WARRANTIES—Your sole and exclusive remedy is product repair as provided in this Limited Warranty. Any implied warranties, including the implied warranties of merchantability or fitness for a particular purpose, are limited to one year or the shortest period allowed by law.**

This warranty is extended to the original purchaser and any succeeding owner for products purchased in Canada for home use within Canada. In home warranty service will be provided in areas where it is available and deemed reasonable by MC Commercial to provide.

**WARRANTOR IS NOT RESPONSIBLE FOR CONSEQUENTIAL DAMAGES.**

**Warrantor: MC Commercial, Burlington, ON, L7R 5B6**

## Consumer Support.



### GE Appliances Website

In the U.S.: **GEAppliances.com**

Have a question or need assistance with your appliance? Try the GE Appliances Website 24 hours a day, any day of the year! For greater convenience and faster service, you can now download Owner's Manuals, order parts or even schedule service on-line. **In Canada: [www.GEAppliances.ca](http://www.GEAppliances.ca)**

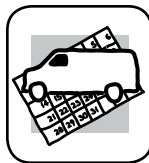

### Schedule Service

In the U.S.: **GEAppliances.com**

Expert GE repair service is only one step away from your door. Get on-line and schedule your service at your convenience 24 hours any day of the year! Or call 800.GE.CARES (800.432.2737) during normal business hours.

**In Canada, call 1.800.561.3344**



### Real Life Design Studio

In the U.S.: **GEAppliances.com**

GE supports the Universal Design concept—products, services and environments that can be used by people of all ages, sizes and capabilities. We recognize the need to design for a wide range of physical and mental abilities and impairments. For details of GE's Universal Design applications, including kitchen design ideas for people with disabilities, check out our Website today. For the hearing impaired, please call 800.TDD.GEAC (800.833.4322).

In Canada, contact: Director, Customer Relations, MC Commercial  
Bureau 310, 1 Factory Lane  
Moncton, N.B. E1C 9M3



### Extended Warranties

In the U.S.: **GEAppliances.com**

Purchase a GE extended warranty and learn about special discounts that are available while your warranty is still in effect. You can purchase it on-line anytime, or call 800.626.2224 during normal business hours.

GE Consumer Home Services will still be there after your warranty expires. **In Canada, please visit our Website or contact your local extended warranty provider.**

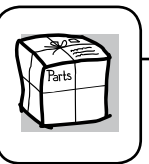

### Parts and Accessories

In the U.S.: **GEAppliances.com**

Individuals qualified to service their own appliances can have parts or accessories sent directly to their homes (VISA, MasterCard and Discover cards are accepted). Order on-line today, 24 hours every day or by phone at **800.626.2002** during normal business hours.

**Instructions contained in this manual cover procedures to be performed by any user. Other servicing generally should be referred to qualified service personnel. Caution must be exercised, since improper servicing may cause unsafe operation.**

Customers in **Canada** should consult the yellow pages for the nearest Mabe service center, or call 1.800.661.1616.

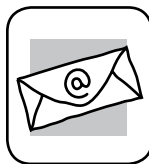

### Contact Us

In the U.S.: **GEAppliances.com**

If you are not satisfied with the service you receive from GE, contact us on our Website with all the details including your phone number, or write to:

General Manager, Customer Relations  
GE Appliances, Appliance Park  
Louisville, KY 40225

**In Canada: [www.GEAppliances.ca](http://www.GEAppliances.ca), or write to:**

Director, Consumer Relations, MC Commercial  
Suite 310, 1 Factory Lane  
Moncton, N.B. E1C 9M3



### Register Your Appliance

In the U.S.: **GEAppliances.com**

Register your new appliance on-line—at your convenience! Timely product registration will allow for enhanced communication and prompt service under the terms of your warranty, should the need arise. You may also mail in the pre-printed registration card included in the packing material.

**In Canada: [www.GEAppliances.ca](http://www.GEAppliances.ca)**





# Lave-vaisselle

**Consignes de sécurité** ..... 2-3

**Directives de fonctionnement**

Tableau de commande et réglage des commandes ..... 4-5

Utilisation du lave-vaisselle ..... 6-7

Chargement des paniers du lave-vaisselle ..... 8

**Directives d'entretien**

Entretien et nettoyage ..... 9-10

**Dépannage** ..... 11-13

**Service à la clientèle**

Garantie ..... 15

Service à la clientèle ..... 16

**Manuel d'utilisation**

Cuve en acier inoxydable avec contrôles à l'avant

**Inscrivez ci-dessous les numéros de modèle et de série :**

**N° de modèle** \_\_\_\_\_

**N° de série** \_\_\_\_\_

Ils se trouvent sur une étiquette apposée sur la paroi de la cuve, à l'intérieur de la porte.

# CONSIGNES DE SÉCURITÉ IMPORTANTE

## VEUILLEZ LIRE TOUTES LES CONSIGNES AVANT D'UTILISER L'APPAREIL – CONSERVEZ CES DIRECTIVES

### ⚠ AVERTISSEMENT!

Pour votre sécurité, veuillez suivre les directives données dans le présent manuel afin de réduire au minimum les risques d'incendie, d'explosion et de chocs électriques et prévenir tout dommage et blessure grave ou mortelle.



### ⚠ AVERTISSEMENT! SÉCURITÉ DU CHAUFFE-EAU

Dans certaines conditions, il peut se former de l'hydrogène dans un chauffe-eau qui n'a pas été utilisé pendant deux semaines ou plus. **L'HYDROGÈNE EST UN GAZ EXPLOSIF.**

Si vous n'avez pas utilisé votre chauffe-eau pendant deux semaines ou plus, ouvrez tous les robinets d'eau chaude et laissez couler l'eau pendant plusieurs minutes afin de réduire les risques de dommages matériels ou de blessures. Prenez cette précaution avant même d'utiliser un électroménager raccordé au chauffe-eau pour éliminer l'hydrogène qui pourrait s'y être accumulé. Puisqu'il s'agit d'un gaz inflammable, ne fumez pas ou n'utilisez pas une flamme nue ou un électroménager au cours de ce processus.



### INSTALLATION ET ENTRETIEN APPROPRIÉS

Ce lave-vaisselle doit être correctement installé, en conformité avec les directives d'installation fournies, avant d'être utilisé. Si vous n'avez pas reçu les directives d'installation avec votre appareil, vous pouvez vous les procurer en visitant notre site Web à l'adresse [www.electromenagersge.ca](http://www.electromenagersge.ca).

- Cet appareil doit être relié à un système de câblage électrique permanent en métal, mis à la terre. Sinon, un fil de mise à la terre pour appareillage doit être installé et raccordé à la borne ou au fil de mise à la terre de l'appareil.
- Un raccordement incorrect du fil de mise à la terre peut présenter un risque d'électrocution. Consultez un électricien ou un technicien qualifié si vous n'êtes pas certain que l'appareil est correctement mis à la terre.
- Veuillez vous débarrasser de la façon appropriée de vos vieux électroménagers et des matériaux d'emballage ou d'expédition.
- Ne tentez pas de réparer ou de remplacer une pièce quelconque de votre lave-vaisselle, à moins que cela ne soit spécifiquement recommandé dans le présent manuel. Confiez toutes les autres réparations à un technicien qualifié.
- Pour réduire au minimum les risques d'électrocution, débranchez l'appareil de sa source d'alimentation avant d'en effectuer l'entretien.

**Remarque :** Le fait d'arrêter le lave-vaisselle ne coupe l'alimentation électrique de l'appareil. Nous vous recommandons de confier la réparation de votre électroménager à un technicien qualifié.

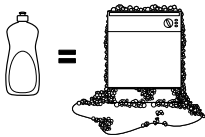
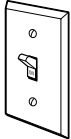

### ⚠ ATTENTION: Pour éviter les blessures mineures ou les dommages matériels

- Les articles lavés au mode antibactérien, le cas échéant, peuvent être chauds au toucher. Manipulez-les avec prudence.
- L'utilisation d'un détergent non conçu pour les lave-vaisselle peut provoquer la formation de mousse. 
- Si votre lave-vaisselle est branché sur un circuit relié à un interrupteur mural, assurez-vous d'actionner celui-ci avant d'utiliser votre appareil. 
- Sur les lave-vaisselle dotés de commandes électroniques, si vous fermez l'interrupteur mural entre les cycles de lavage, attendez de 5 à 10 secondes après avoir ramené l'interrupteur à ON (Marche) avant d'appuyer sur la touche **ON/OFF** (Marche/réinitialisation) pour permettre aux commandes de se réinitialiser.
- Articles autres que la vaisselle : ne lavez pas dans le lave-vaisselle des articles comme des filtres de purificateur d'air, des filtres de systèmes de chauffage ou des pinces. Vous pourriez endommager le lave-vaisselle et provoquer une décoloration ou des taches dans l'appareil.
- Une surveillance attentive est nécessaire lorsque cet appareil est utilisé par ou près des enfants.
- Placez les articles légers en plastique de manière qu'ils ne se déplacent pas ou ne tombent pas au fond de l'appareil—ils pourraient entrer en contact avec l'élément chauffant, ce qui pourrait les endommager.

## **⚠ AVERTISSEMENT! RISQUE DE SUFFOCATION POUR UN ENFANT** **COINCÉ À L'INTÉRIEUR DE L'APPAREIL** **ÉLIMINATION APPROPRIÉE DU LAVE-VAISSELLE**

Les lave-vaisselle jetés ou abandonnés sont dangereux...même si vous ne les laissez là «que pour quelques jours». Si vous voulez jeter votre vieux lave-vaisselle, veuillez suivre les directives ci-dessous pour éviter les accidents.

Avant de jeter votre vieux lave-vaisselle

- Enlevez la porte de l'appareil ou enlevez la gâche de la porte (comme indiqué dans l'illustration).

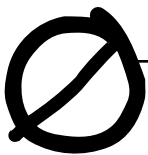
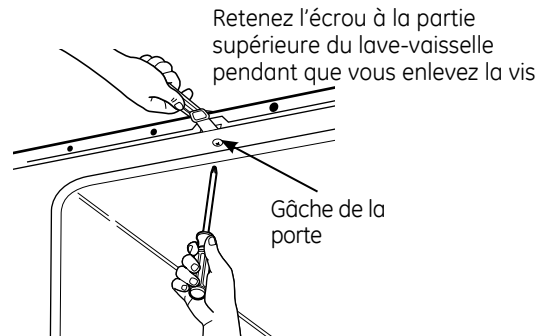

## **⚠ AVERTISSEMENT!**

**Lors du fonctionnement de votre lave-vaisselle, prenez les précautions de base, notamment les suivantes:**

- N'utilisez cet appareil que pour l'usage pour lequel il a été conçu, comme expliqué dans le présent manuel.
- N'utilisez que des détergents en poudre, en liquide ou en tablettes, ou des produits de rinçage recommandés pour les lave-vaisselle et gardez-les hors de portée des enfants. L'utilisation des détergents pour lave-vaisselle automatiques **Cascade®**, **Cascade® Complete**, et les produits de rinçage **Cascade Crystal Clear®** est approuvée dans tous les lave-vaisselle GE.
- Placez les articles coupants de manière à ce qu'ils n'endommagent pas le joint d'étanchéité de la porte.
- Placez dans le panier à couverts les couteaux tranchants le manche vers le haut afin de réduire les risques de coupures.
- Ne lavez pas les articles en plastique, à moins qu'ils portent la mention «Lavable au lave-vaisselle» ou l'équivalent. Dans le cas des articles en plastique qui ne portent pas cette mention, reportez-vous aux recommandations du fabricant.
- Ne touchez pas à l'élément chauffant pendant ou immédiatement après le fonctionnement de l'appareil.
- Ne faites pas fonctionner le lave-vaisselle si tous les panneaux de la carrosserie n'ont pas été correctement réinstallés.
- Ne modifiez pas le fonctionnement des commandes.
- N'utilisez pas le lave-vaisselle de façon abusive, et ne vous assoyez pas ou ne montez pas sur la porte ou les paniers de l'appareil.
- Ne laissez pas les enfants jouer à proximité du lave-vaisselle lorsque vous ouvrez ou fermez la porte afin d'éviter que leurs petits doigts se coincent dans la porte.
- Ne jetez pas un lave-vaisselle sans d'abord enlever la porte ou la gâche de la porte de l'appareil.
- N'entreposez pas ou n'utilisez pas de produits combustibles, d'essence ou autres vapeurs ou liquides inflammables à proximité de votre lave-vaisselle ou de tout autre électroménager.
- Ne laissez pas les enfants jouer avec le lave-vaisselle, ou à l'intérieur de celui-ci ou de tout autre électroménager mis aux rebus.



**VEUILLEZ LIRE ET SUIVRE À LA LETTRE CES CONSIGNES DE SÉCURITÉ.**

**CONSERVEZ CES DIRECTIVES**

## Tableau de commande du lave-vaisselle (l'apparence, cycles et options peuvent différer)

### Modèle GDF410

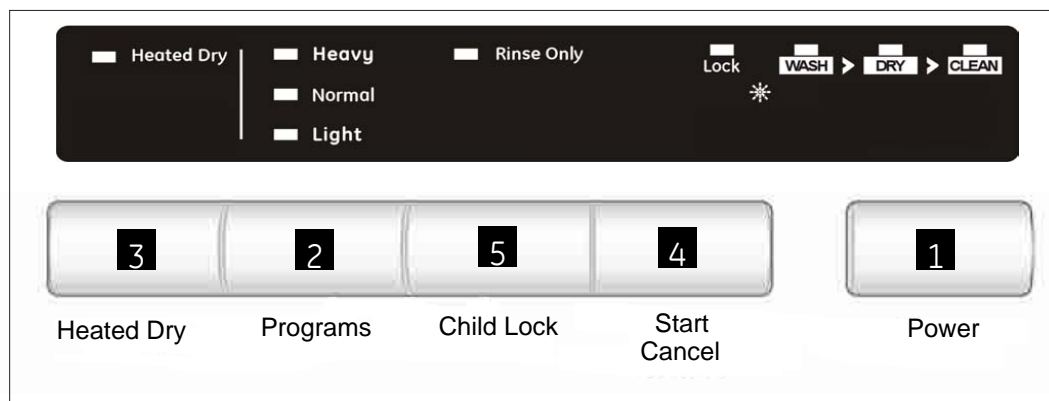

### Modèles MDF400 et HDF400

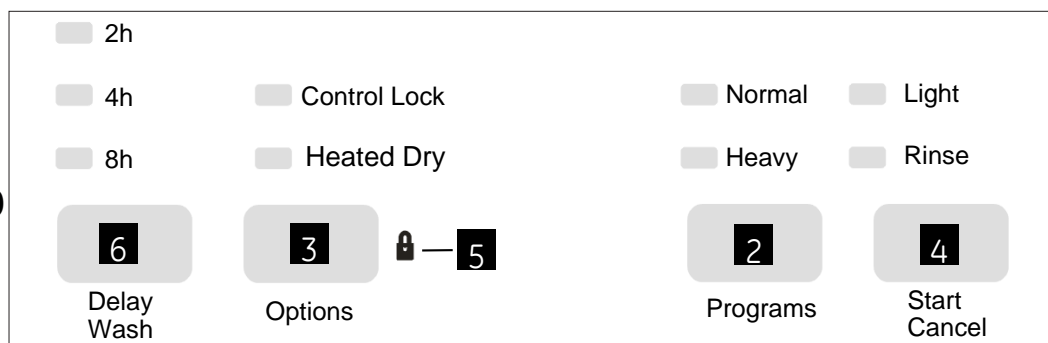

## Réglage des commandes

### 1 Pouvoir

Appuyez sur le bouton **POWER** pour mettre l'appareil en MARCHÉ afin qu'il commence à fonctionner. Le voyant **POWER** s'allume lorsque le lave-vaisselle est en MARCHÉ.

### 2 Programmes de lavage

Lorsque le lave-vaisselle est activé, vous pouvez appuyer sur le bouton **PROGRAMS** afin de choisir le cycle de lavage désiré. Un voyant lumineux s'allumera sur le panneau de contrôle pour indiquer le cycle choisi.

**REMARQUE :** Les renseignements concernant la durée des programmes et leur consommation d'eau, fournis dans la présente section, sont approximatifs. Les résultats réels dépendent de plusieurs facteurs, y compris mais non de façon limitative la température et la pression de l'eau qui alimente le lave-vaisselle ainsi que le niveau de saleté.

**LAVAGE INTENSE** Eau: 25 litres, Durée approx.: 130 minutes

**HEAVY WASH** Ce programme est conçu pour la vaisselle ou les ustensiles de cuisson très sales, sur lesquels des aliments sont séchés ou cuits. Il est possible que ce programme ne puisse pas déloger les aliments brûlés. Vous pouvez laver en toute sécurité la vaisselle de tous les jours à ce programme.

**NORMAL** Eau: 14.3 litres, Durée approx.: 130 minutes

**(NORMAL WASH)** Ce programme est conçu pour laver la vaisselle de tous les jours, les verres et les ustensiles de cuisson moyennement sales qui n'ont pas été rincés au préalable.

**LAVAGE LÉGER** Eau: 14.3 litres, Durée approx.: 95 minutes

**(LIGHT WASH)** Ce programme est conçu pour la vaisselle de tous les jours, les verres et les ustensiles de cuisson moyennement sales qui n'ont pas été rincés au préalable. La durée de lavage de ce programme est plus courte pour un programme de lavage plus rapide. Ce programme comprend un séchage avec chaleur d'une durée réduite.

**RINÇAGE SEULEMENT** Eau: 7.3 litres, Durée approx.: 25 minutes

**(RINSE ONLY)** Pour rincer les charges partielles que vous désirez laver plus tard. N'utilisez pas de détergent avec ce programme. Ce programme ne comprend pas de séchage avec chaleur.

### **3 Séchage avec chaleur**

Lorsque le cycle de lavage a été sélectionné, vous pouvez choisir cette option en appuyant sur le bouton **HEATED DRY**.

**1** Appuyez sur le bouton **HEATED DRY**, l'option "Séchage Avec Chaleur" (Heated Dry) sera sélectionnée;

#### **À propos des options:**

**SÉCHAGE AVEC CHALEUR (HEATED DRY)** Allume l'élément chauffant pour accélérer le séchage. Cette option prolonge la durée du programme de lavage.

---

### **4 Mise en marche/ Annuler (Start/Cancel)**

Après avoir sélectionné le cycle et les options de lavage, assurez vous que la porte est fermée et appuyez sur le bouton **START/CANCEL**. Pour arrêter ou changer de cycle, appuyez à nouveau sur le bouton **START/CANCEL** et le lave-vaisselle s'arrêtera.

### **5 Verrouillage de commandes (Child Lock)**

Appuyez sur le bouton associé (soit Child Lock ou Options) pour 3 secondes et le voyant lumineux LOCK apparaîtra sur le panneau d'affichage. Les contrôles électroniques seront verrouillés.

Pour annuler l'option de verrouillage de commandes, appuyez sur le même bouton pour 3 secondes et le voyant lumineux LOCK n'apparaîtra plus sur le panneau d'affichage et les contrôles électroniques seront à nouveau actifs.

### **6 Mise en marche différée (Delay Start)**

Cette option vous permet de retarder de 2/4/8 heures le début d'un programme de lavage. Appuyez sur le bouton DELAY pour choisir le nombre d'heures d'attente avant le début du programme de lavage.

# Utilisation du lave-vaisselle



## Vérification de la température de l'eau

L'eau qui alimente le lave-vaisselle doit être à une température d'au moins 49 °C (120 °F) et d'au plus 65 °C (150 °F) pour que l'action de lavage soit efficace et pour prévenir tout dommage à la vaisselle. Vérifiez la température de l'eau avec un

thermomètre à bonbons ou à viande. Ouvrez le robinet d'eau chaude le plus près du lave-vaisselle, placez le thermomètre dans un verre et laissez l'eau couler continuellement dans le verre jusqu'à ce que la température cesse d'augmenter..



## Utilisation du produit de rinçage Cascade Crystal Clear®

**Le produit de rinçage Cascade Crystal Clear® enlève les taches et empêche la formation d'une pellicule sur la vaisselle, les verres, les couverts, les ustensiles de cuisson et le plastique.**

### Remplissage du distributeur

Le distributeur de produit de rinçage peut contenir 99,4 ml (3,5 oz) de produit de rinçage. Dans des conditions normales d'utilisation, cette quantité dure environ un mois. Essayez de garder le distributeur plein, mais ne le remplissez pas de façon excessive.

- 1 Assurez-vous que la porte du lave-vaisselle est complètement ouverte.
- 2 Tournez le capuchon du distributeur vers la gauche et tirez-le pour l'enlever.
- 3 Versez du produit de rinçage jusqu'à ce que l'indicateur montre que le distributeur est plein.
- 4 Essuyez le produit renversé avec un chiffon humide.
- 5 Remettez le capuchon du distributeur en place.

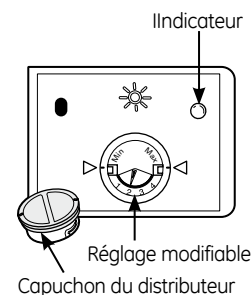

### Réglage du distributeur

Il est possible de régler la quantité de produit de rinçage versée lors du lavage final. À l'usine, le distributeur est réglé au point milieu. Si vous apercevez des taches de calcaire circulaires (eau dure) sur la vaisselle, essayez un réglage plus élevé. Si vous remarquez de la mousse lors du rinçage final, essayez un réglage moins élevé.

**Pour modifier le réglage**, enlevez le bouton du distributeur; tournez l'aiguille dans le sens antihoraire pour augmenter la quantité de produit de rinçage et dans le sens horaire pour diminuer la quantité de produit de rinçage versée.

## Préparation de la vaisselle avant le chargement

- Enlevez la saleté tenace, les os, les cure-dents, les peaux et les pépins.
- Enlevez les légumes en feuilles, la viande, les parures et les quantités excessives de graisse ou d'huile.
- Enlevez les résidus d'aliments acides qui peuvent causer des taches de décoloration sur l'acier inoxydable.

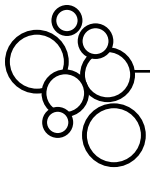

## Utilisation du détergent approprié

N'utilisez qu'un détergent spécialement conçu pour les lave-vaisselle. L'utilisation des détergents pour lave-vaisselle automatiques **Cascade®** a été approuvée pour tous les lave-vaisselle GE. Conservez votre détergent dans un endroit frais et sec. Ne versez pas de détergent dans le distributeur avant d'être prêt à mettre l'appareil en marche.

La quantité de détergent varie selon que votre eau est dure ou douce. Si votre eau est dure, vous devez utiliser une quantité supplémentaire de détergent. Si votre eau est douce, vous avez besoin d'une quantité moins grande de détergent.

Protégez votre vaisselle et votre lave-vaisselle en communiquant avec votre service des eaux pour connaître le degré de dureté de votre eau. Une eau présentant une concentration de 12 grains ou plus est extrêmement dure. Nous recommandons l'utilisation d'un adoucisseur d'eau, sinon du calcaire peut s'accumuler à l'intérieur de l'électrovanne, ce qui pourrait la bloquer en position ouverte et provoquer une inondation. Une quantité excessive de détergent dans une eau douce peut provoquer l'apparition d'une pellicule blanche permanente appelée attaque chimique sur les verres.

Nombre de grains	Godets à remplir
Moins de 4	Godet 15
Entre 4 et 8	Godet 25
Entre 8 et 12	Godets 15 et 25
PLUS DE 12	Godets 15 et 25, et le godet ouvert

Consultez le tableau ci-dessous pour déterminer la quantité de détergent à verser dans le distributeur.

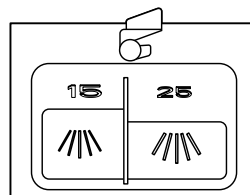

Lorsque vous utilisez du détergent pour lave-vaisselle automatiques en tablettes, placez simplement une tablette dans le godet principal, puis fermez-le.

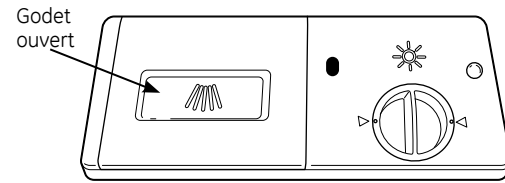

Pour ouvrir le couvercle du godet, appuyez sur le bouton. Le couvercle s'ouvrira en pivotant.

Pour les charges de vaisselle très sale, réglez le programme de lavage **HEAVY** et ajoutez un peu plus de détergent.

**N'UTILISEZ PAS DE DÉTERGENT DE LAVAGE À LA MAIN.**

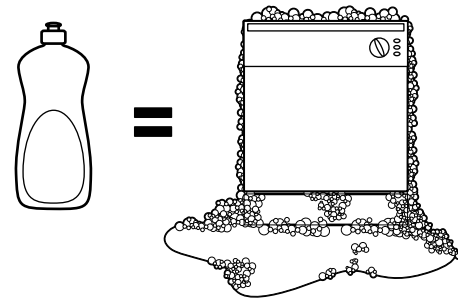

**REMARQUE :** Si vous utilisez un détergent qui n'est pas conçu pour les lave-vaisselle, il se formera de la mousse à l'intérieur de l'appareil. Pendant le fonctionnement, cette mousse sortira par les événements de l'appareil et s'écoulera sur le plancher de cuisine.

Comme bon nombre de contenants de détergent se ressemblent, rangez le détergent pour lave-vaisselle à part de vos autres produits nettoyants. Montrez le bon détergent à toute personne susceptible d'utiliser le lave-vaisselle, ainsi que l'endroit où vous le gardez.

Même si l'utilisation d'un détergent non conçu pour les lave-vaisselle ne risque pas de causer des dommages permanents à votre appareil, votre vaisselle ne sera pas aussi propre.



## Vous avez oublié d'ajouter un article?

Vous pouvez ajouter un article oublié à n'importe quel moment avant le lavage principal.

- 1 Déverrouillez la porte pour interrompre le programme de lavage. Tirez sur la poignée de la porte pour l'ouvrir.
- 2 N'ouvrez pas la porte tant que l'action de pulvérisation de l'eau n'a pas cessé. Il est possible que de la vapeur s'échappe du lave-vaisselle.
- 3 Ajoutez les articles oubliés.
- 4 Refermez la porte et poussez sur la poignée pour la verrouiller.

# Chargement des paniers du lave-vaisselle

Pour un lavage optimal, veuillez suivre les lignes directrices ci-dessous pour le chargement des paniers. Les caractéristiques et l'apparence des paniers et du panier à couverts peuvent être différentes de celles de votre modèle.

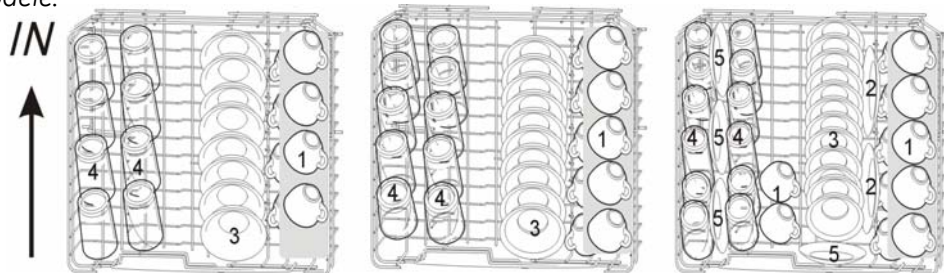

## Panier supérieur

Le panier supérieur est conçu pour les verres, les tasses et les soucoupes. Vous pouvez également y placer des articles en plastique lavables au lave-vaisselle. Un support à tasses s'abaisse et se relève pour plus de souplesse. Le panier supérieur est tout désigné pour les ustensiles de forme irrégulière. Placez les casseroles, les bols à mélanger et autres articles à l'envers dans le panier. Si possible, placez les gros articles en plastique lavables au lave-vaisselle sur deux tiges pour les immobiliser. Assurez-vous d'immobiliser tous les petits articles en plastique afin qu'ils ne tombent pas sur l'élément chauffant. Assurez-vous qu'aucun article ne dépasse du fond du panier et empêche la rotation du bras gicleur intermédiaire. Les articles placés dans le panier supérieur pourraient être mal lavés.

## Panier inférieur

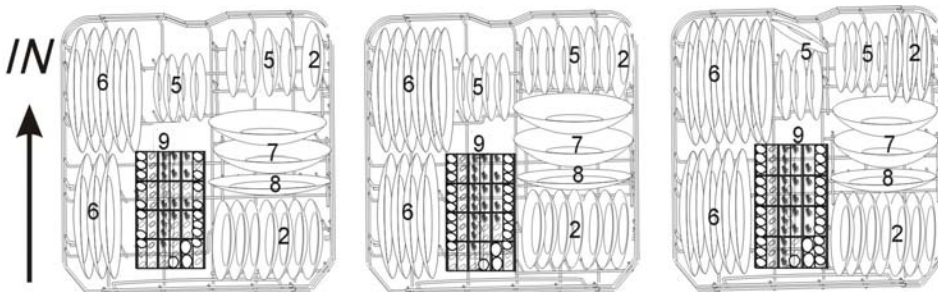

Ne placez pas de grandes assiettes ou de gros plateaux dans le coin avant gauche du panier inférieur. Ils peuvent empêcher la distribution de détergent pendant le programme de lavage.

Le panier inférieur est conçu pour les assiettes, les soucoupes et les ustensiles de cuisson. Placez les articles plus gros sur les côtés. Placez les assiettes, les casseroles et les bols sur les côtés, dans les coins ou vers l'arrière du panier, la surface souillée orientée vers le centre du panier. Assurez-vous qu'aucune partie d'un article, par exemple la poignée d'un ustensile de cuisson, ne dépasse du fond du panier. Cela pourrait bloquer le bras gicleur et atténuer l'efficacité du lavage.

### Panier trois pièces



Article qui dépasse du fond

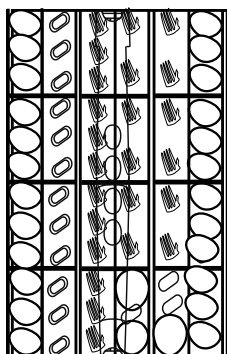

4	1	5	3	3	2
4	1	5	3	3	2
4	1	5	3	3	2
4	1	5	3	3	2
4	1	5	3	3	2
4	1	5	3	3	2
4	1	5	3	3	2
4	1	5	6	2	2
4	1	5	7	6	2

## Panier à couverts

Vous pouvez utiliser le panier à couverts sans couvercle pour accélérer le chargement. Avec le couvercle, les couverts sont mieux placés dans le lave-vaisselle pour améliorer le lavage et le séchage en empêchant les articles de s'entasser les uns contre les autres.

### Sans le couvercle

Placez les couverts dans le panier amovible, le manche des fourchettes et des couteaux vers le haut, afin d'éviter toute blessure aux mains. Placez les cuillères dans le panier, le manche vers le bas. Mélangez les couteaux, les fourchettes et les cuillères afin qu'ils ne s'entassent pas les uns contre les autres. Répartissez-les de façon uniforme. Placez les petits articles en plastique, comme les cuillères à mesurer et les couvercles de petits contenants, dans le fond du panier à couverts et ajoutez des articles par-dessus pour les immobiliser.

### Avec le couvercle

Placez les petits articles en plastique, comme les cuillères à mesurer et les couvercles de petits contenants, dans le fond du panier et installez le couvercle du panier en place. Insérez les cuillères et les fourchettes, le manche vers le bas, dans les orifices du couvercle. Placez les couteaux, le manche vers le haut, dans les orifices du couvercle.



Pour nettoyer le tableau de commande, utilisez un chiffon légèrement humide, puis asséchez-le. Pour nettoyer l'extérieur, utilisez un bon poli pour électroménagers. N'utilisez jamais d'objets tranchants, de tampons à récurer ou de produits nettoyants abrasifs sur une partie quelconque du lave-vaisselle.

## Nettoyage de l'extérieur

### Nettoyage du panneau de la porte

Avant de nettoyer le panneau avant de la porte, vérifiez de quel type de panneau il s'agit. Vérifiez les deux dernières lettres de votre numéro de modèle. Vous trouverez le numéro de votre modèle sur la paroi gauche de la cuve, tout juste à l'intérieur de la porte. Si votre numéro de modèle se termine par les lettres «BB» ou «WW», votre appareil est doté d'un panneau de porte peint. Si votre numéro de modèle se termine par les lettres «SS», votre appareil est doté d'un panneau de porte en acier inoxydable. Si votre numéro de modèle se termine par les lettres «SS», votre appareil est doté d'un panneau de porte en acier inoxydable.

Veillez suivre les directives ci-dessous pour nettoyer le panneau de porte de votre modèle.

**Panneau de porte peint** (numéro de modèle se terminant par les lettres «BB» – noir ou «WW» – blanc) Utilisez un chiffon doux et propre légèrement humide, puis asséchez-le

complètement. Vous pouvez également employer un poli de bonne qualité pour électroménagers.

**Panneau de porte en acier inoxydable** (numéro de modèle se terminant par «SS»)

Vous pouvez nettoyer les panneaux en acier inoxydable avec un chiffon doux et propre et un produit nettoyant comme Stainless Steel Magic ou tout autre produit similaire. N'utilisez pas sur les portes en acier inoxydable une cire pour électroménager, un poli, un javellisant ou un produit contenant du chlore.

Vous pouvez commander le produit nettoyant Stainless Steel Magic n° WX10X15 au service des Pièces de GE au numéro 1-800-626-2002..

N'essayez pas le lave-vaisselle avec un chiffon sale ou une serviette mouillée car ils peuvent laisser des résidus. N'utilisez pas de tampons à récurer ou des produits nettoyants en poudre car ils peuvent égratigner le fini de votre appareil.

### Nettoyage du tableau de commande

Pour nettoyer le tableau de commande, utilisez un chiffon légèrement humide, puis

asséchez-le complètement. N'utilisez pas d'objets pointus, de tampons à récurer ou des produits nettoyants abrasifs sur le tableau de commande.

### Contre-porte et cuve intérieure en acier inoxydable

L'acier inoxydable utilisé pour fabriquer la contre-porte et la cuve du lave-vaisselle présente la plus grande fiabilité que puisse

offrir un lave-vaisselle GE. Si la cuve ou la contre-porte du lave-vaisselle est égratignée ou bosselée lors d'une utilisation normale, elles ne rouilleront pas. Ces imperfections n'affecteront pas leur fonctionnement, ni leur durabilité.

## Nettoyage des bras gicleurs et des filtres

Le lave-vaisselle élimine toutes les particules normales d'aliments. Cependant, des noyaux de fruits, des os, etc., peuvent s'accumuler dans les ouvertures. Il faut les enlever de temps à autre afin de ne pas bloquer le système de vidange.

**⚠ ATTENTION:** Risque de blessures. Avant de nettoyer l'intérieur du lave-vaisselle, attendez au moins 20 minutes après un programme de lavage pour permettre à l'élément chauffant de refroidir. Sinon, vous pourriez vous brûler sur l'élément.

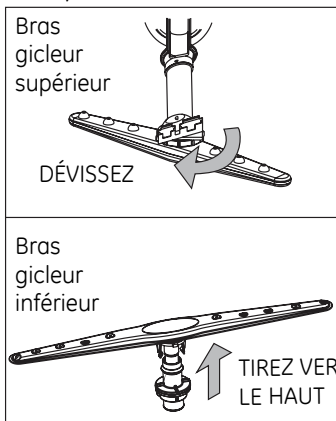

### Nettoyage des bras gicleurs

Étant donné que les minéraux que contient une eau dure peuvent obstruer les orifices des bras gicleurs et les coussinets, il faut nettoyer régulièrement les bras gicleurs. Lavez les bras gicleurs dans de l'eau chaude savonneuse et utilisez une brosse douce pour nettoyer les orifices. Après les avoir rincés à fond, remettez-les en place.

Pour enlever le **bras gicleur supérieur**, dévissez l'écrou dans le sens horaire.

Pour enlever le **bras gicleur inférieur**, tirez-le vers le haut.

# Entretien du lave-vaisselle.

## Nettoyage des bras gicleurs et des filtres (suite)

### Nettoyage des filtres

Pour un rendement et des résultats optimums, il faut nettoyer l'assemblage du filtre une fois par mois. Ce filtre élimine efficacement les particules d'aliments de l'eau de lavage pour permettre la recirculation de l'eau pendant le programme de lavage. C'est pourquoi, il faut enlever régulièrement les grosses

particules d'aliments captées par le filtre en rinçant le filtre principal et le collecteur sous l'eau du robinet. Pour enlever le filtre, suivez les trois étapes ci-dessous. Pour nettoyer le filtre principal et le filtre fin, utilisez une brosse de nettoyage. Il ne faut jamais utiliser le lave-vaisselle sans les filtres. Une installation incorrecte du filtre pourrait atténuer l'efficacité du lavage et endommager les articles placés dans l'appareil.

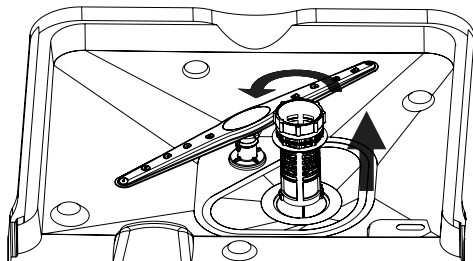

**ÉTAPE 1 :** Tournez le filtre dans le sens antihoraire, puis soulevez-le.

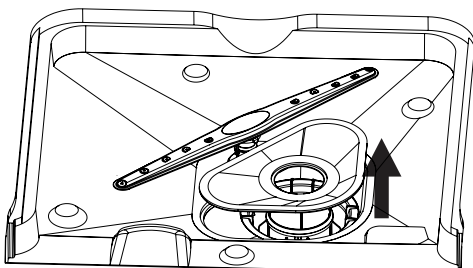

**ÉTAPE 2 :** Tirez le filtre principal vers le haut.

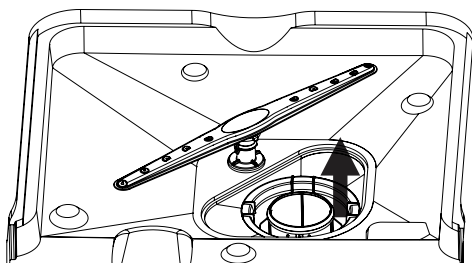

**ÉTAPE 3 :** Tirez le filtre fin vers le haut.

## Directives d'entretien général

### Protection contre le gel

Si vous laissez votre lave-vaisselle dans un endroit non chauffé pendant l'hiver, demandez à un technicien d'effectuer les tâches qui suivent :

1 Couper l'alimentation électrique du lave-vaisselle. Enlever les fusibles ou déclencher les disjoncteurs.

- 2 Couper l'alimentation en eau et débrancher la conduite d'alimentation en eau de l'électrovanne.
- 3 Vidanger l'eau de la conduite d'alimentation en eau et de l'électrovanne (utiliser un récipient pour recueillir l'eau).
- 4 Rebrancher la conduite d'alimentation en eau à l'électrovanne de l'appareil.

Deux types de coupure anti-refoulement

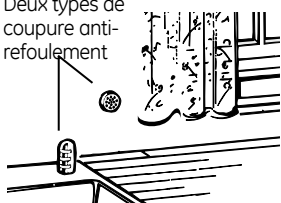

Vérifiez la coupure anti-refoulement dès que votre lave-vaisselle ne se vide pas bien.

### Votre lave-vaisselle est-il doté d'une coupure anti-refoulement?

Une coupure anti-refoulement protège votre lave-vaisselle contre des refoulements d'eau lors d'un blocage du renvoi. Ce dispositif ne fait pas partie du lave-vaisselle. Il n'est pas couvert par votre garantie. Puisque tous les codes de plomberie n'exigent pas de coupures anti-refoulement, il est possible que vous n'ayez pas un tel dispositif.

### Il est facile de nettoyer la coupure anti-refoulement.

- 1 Arrêtez le lave-vaisselle et enlevez le couvercle chromé.
- 2 Enlevez le capuchon en plastique et nettoyez-le à l'aide d'un cure-dents.



Conseils de dépannage gagnez du temps et économisez de l'argent! Consultez les tableaux des pages qui suivent ou visitez notre site Web [www.electromenagersge.ca](http://www.electromenagersge.ca). Vous pourriez vous éviter d'appeler un réparateur.

Problème	Causes possibles	Correctifs
Bruit	Il est normal d'entendre certains bruits.	<ul style="list-style-type: none"> <li>Ouverture du distributeur de détergent.</li> <li>Fonctionnement du moteur pendant la période de séchage.</li> <li>Vidange de l'eau immédiatement après avoir mis en marche le lave-vaisselle.</li> </ul>
	Des articles ne sont pas bien placés dans le panier ou un petit article est tombé dans l'appareil.	<ul style="list-style-type: none"> <li>Assurez-vous que tous les articles sont bien placés dans le lave-vaisselle.</li> </ul>
	Bourdonnement du moteur.	<ul style="list-style-type: none"> <li>Le lave-vaisselle n'est pas utilisé régulièrement. Si vous n'utilisez pas votre lave-vaisselle fréquemment, laissez-le se remplir et se vider au moins une fois par semaine afin de garder le joint d'étanchéité humide.</li> <li>Les commandes du lave-vaisselle n'ont pas fonctionné correctement au début du programme choisi. Réglez les commandes au début du programme désiré.</li> </ul>
Il reste du détergent dans les distributeurs	Des articles empêchent l'eau d'atteindre les distributeurs de détergent	<ul style="list-style-type: none"> <li>Remplacez les articles dans l'appareil.</li> </ul>
Il reste de l'eau au fond de la cuve	Le renvoi est bloqué	<ul style="list-style-type: none"> <li>Si vous avez une coupure anti-refoulement, nettoyez-la.</li> <li>Vérifiez si l'évier de votre cuisine se vide correctement. Si non, vous aurez peut-être besoin d'un plombier.</li> <li>Si l'eau du lave-vaisselle se vide dans un broyeur à déchets, faites fonctionner le broyeur pour le dégager.</li> </ul>
	Ce phénomène est normal.	<ul style="list-style-type: none"> <li>Une petite quantité d'eau propre reste au fond du lave-vaisselle, vers l'arrière de la cuve, afin de garder le joint lubrifié.</li> </ul>
Mousse dans la cuve	Utilisation d'un détergent non approprié.	<ul style="list-style-type: none"> <li>Pour éviter la formation de mousse, n'utilisez qu'un détergent conçu pour les lave-vaisselle automatiques. L'utilisation du détergent pour lave-vaisselle <b>Cascade®</b> est approuvée dans tous les lave-vaisselle GE.</li> <li>Pour faire disparaître la mousse dans la cuve, ouvrez la porte du lave-vaisselle et laissez la mousse s'évaporer. Versez 4,5 litres (1 gallon) d'eau froide dans la cuve. Fermez et verrouillez la porte du lave-vaisselle. Répétez au besoin.</li> </ul>
	Renversement de produit de rinçage	<ul style="list-style-type: none"> <li>Il faut toujours essuyer immédiatement le produit de rinçage renversé.</li> </ul>
Taches à l'intérieur de la cuve	Utilisation d'un détergent contenant un colorant.	<ul style="list-style-type: none"> <li>Certains détergents contiennent un colorant (ou pigment) qui peut décolorer la cuve avec le temps. Vérifiez si le distributeur de détergent présente des signes de décoloration. Si tel est le cas, utilisez un autre détergent sans colorant. L'utilisation des détergents pour lave-vaisselle <b>Cascade®</b> est approuvée dans tous les lave-vaisselle GE.</li> </ul>
	Certains aliments à base de tomate peuvent causer des taches	<ul style="list-style-type: none"> <li>Pour atténuer la formation de taches, réglez le programme RINSE après avoir placé la vaisselle dans l'appareil.</li> </ul>

## Avant d'appeler un réparateur...

Problème	Causes possibles	Correctifs
<i>La vaisselle et les couverts ne sont pas propres</i>	Basse température de l'eau	<ul style="list-style-type: none"> <li>Assurez-vous que la température de l'eau qui alimente le lave-vaisselle est correcte (reportez-vous à la page 6).</li> </ul>
	Faible pression d'eau temporaire.	<ul style="list-style-type: none"> <li>Ouvrez un robinet. Le débit d'eau est-il plus faible que d'habitude? Si tel est le cas, attendez que la pression revienne à la normale avant d'utiliser votre lave-vaisselle.</li> </ul>
	Coupure anti-refoulement .	<ul style="list-style-type: none"> <li>Nettoyez la coupure anti-refoulement.</li> </ul>
	Chargement incorrect des paniers.	<ul style="list-style-type: none"> <li>Assurez-vous que des articles de grande dimension ne bloquent pas le distributeur de détergent ou les bras gicleurs.</li> </ul>
	Aucune coupure antirefoulement ou boyau de vidange surélevé.	<ul style="list-style-type: none"> <li>Vérifiez si vous avez une coupure anti-refoulement ou un boyau de vidange surélevé. Reportez-vous aux directives d'installation.</li> </ul>
	Il faut nettoyer le filtre.	<ul style="list-style-type: none"> <li>Il faut nettoyer régulièrement le filtre pour qu'il puisse éliminer efficacement les particules d'aliments en suspension dans l'eau de lavage. Reportez-vous à la section Nettoyage des filtres à la page 10.</li> </ul>
<i>Taches ou pellicule sur les verres et les couverts</i>	Eau extrêmement dure.	<ul style="list-style-type: none"> <li>Utilisez le produit de rinçage <b>Cascade Crystal Clear®</b> pour faire disparaître les taches et prévenir la formation d'une pellicule.</li> </ul>
	Basse température de l'eau.	<ul style="list-style-type: none"> <li>Assurez-vous que la température de l'eau atteint au moins 49 °C (120 °F).</li> </ul>
	Surcharge/chargement incorrect du lave-vaisselle.	<ul style="list-style-type: none"> <li>Placez la vaisselle dans l'appareil de la façon indiquée à la section Chargement des paniers.</li> </ul>
	Détergent en poudre «trop vieux»	<ul style="list-style-type: none"> <li>Utilisez du détergent «frais»</li> </ul>
	Distributeur de produit de rinçage vide. Quantité de détergent insuffisante.	<ul style="list-style-type: none"> <li>Si l'eau est extrêmement dure, il peut être nécessaire d'installer un adoucisseur d'eau</li> </ul>
<i>Pellicule blanchâtre sur les verres</i>	Utilisation d'une trop grande quantité de détergent dans une eau douce.	<ul style="list-style-type: none"> <li>Ce phénomène permanent est appelé chimique. Pour utiliser moins de détergent si votre eau est douce. Choisissez le programme le plus court pour laver vos verres.</li> </ul>
	La température de l'eau qui alimente le lave-vaisselle est supérieure à 66 °C (150 °F).	<ul style="list-style-type: none"> <li>Abaissez la température du chauffe-eau.</li> </ul>
<i>Marques noires ou grisâtres sur la vaisselle</i>	Frottement d'ustensiles en aluminium sur la vaisselle.	<ul style="list-style-type: none"> <li>Faites disparaître ces marques à l'aide d'un produit nettoyant abrasif doux.</li> </ul>
<i>Pellicule jaune ou brunâtre à l'intérieur de l'appareil</i>	Taches de thé ou de café.	<ul style="list-style-type: none"> <li>Faites disparaître ces taches à la main à l'aide d'une solution contenant 1/2 tasse de javellisant et 3 tasses d'eau chaude.</li> </ul>
	La présence d'une pelliculejaune ou brunâtre peut être causée par dépôts de fer dans l'eau.	<p><b>⚠ AVERTISSEMENT</b>  <b>Avant de nettoyer l'intérieur de l'appareil, attendez au moins 20 minutes après la fin d'un programme de lavage pour permettre à l'élément chauffant de refroidir. Sinon, vous risquez de vous brûler.</b></p> <ul style="list-style-type: none"> <li>Le seul moyen de corriger ce problème consiste à installer un filtre spécial sur la conduite d'eau. Veuillez communiquer avec un fournisseur d'adoucisseurs d'eau.</li> </ul>
<i>Pellicule blanchâtre à l'intérieur de l'appareil</i>	Dépôts de minéraux attribuables à une eau dure.	<ul style="list-style-type: none"> <li>Pour nettoyer l'intérieur de l'appareil, versez du détergent pour lave-vaisselle sur une éponge humide. Portez des gants de caoutchouc. N'utilisez aucun autre type de produit afin d'éviter la formation de mousse. L'utilisation des détergents pour lave-vaisselle automatiques <b>Cascade®</b> est approuvée dans tous les lave-vaisselle GE.</li> </ul>
<i>La vaisselle ne sèche pas</i>	Basse température de l'eau.	<ul style="list-style-type: none"> <li>Assurez-vous que la température de l'eau qui alimente le lave-vaisselle est correcte (reportez-vous à la page 6).</li> </ul>
	Le distributeur de produit de rinçage est vide.	<ul style="list-style-type: none"> <li>Vérifiez le distributeur de produit de rinçage.</li> </ul>

<b>Problème</b>	<b>Causes possibles</b>	<b>Correctifs</b>
<b>Le lave-vaisselle ne fonctionne pas</b>	<b>Le fusible est grillé ou le disjoncteur est déclenché.</b>	<ul style="list-style-type: none"> <li>Remplacez le fusible ou réenclenchez le disjoncteur. Débranchez tous les autres électroménagers du circuit.</li> </ul>
	<b>L'alimentation électrique est coupée.</b>	<ul style="list-style-type: none"> <li>Dans certaines installations, l'alimentation électrique du lave-vaisselle est commandée par un interrupteur mural, souvent placé à côté de l'interrupteur du broyeur à déchets. Assurez-vous que l'interrupteur est à ON (Marche).</li> </ul>
	<b>Réinitialisez les commandes de l'appareil.</b>	<ul style="list-style-type: none"> <li>Coupez l'alimentation électrique au (en déclenchant le (en déclenchant le disjoncteur ou en actionnant l'interrupteur mural) pendant 30 secondes, puis rétablissez l'alimentation électrique.</li> </ul>
<b>Vapeur</b>	<b>Ce phénomène est normal.</b>	<ul style="list-style-type: none"> <li>De la vapeur s'échappe de l'évent pendant le lavage, le séchage et la vidange de l'eau.</li> </ul>
<b>Le tableau de commande fonctionne, mais le lave-vaisselle ne se remplit pas d'eau</b>	<b>La porte n'est peut-être pas correctement verrouillée.</b>	<ul style="list-style-type: none"> <li>Assurez-vous que la porte est bien fermée.</li> </ul>
	<b>Le robinet est peut-être fermé.</b>	<ul style="list-style-type: none"> <li>Assurez-vous que le robinet (généralement situé sous l'évier) est ouvert.</li> </ul>
<b>Un signal sonore se fait entendre toutes les 15 secondes</b>	<b>Ce phénomène est normal.</b>	<ul style="list-style-type: none"> <li>Refermez la porte après l'avoir ouverte pendant un programme de lavage.</li> </ul>
	<b>Ce signal vous rappelle que la porte est restée ouverte pendant le fonctionnement de l'appareil.</b>	<ul style="list-style-type: none"> <li>Appuyez sur le bouton ON/OFF pour ÉTEINDRE l'appareil.</li> </ul>
<b>Signal sonore à la fin du programme</b>	<b>Ce phénomène est normal.</b>	<ul style="list-style-type: none"> <li>Un signal sonore se fait entendre et le voyant CLEAN s'allume à la fin du programme de lavage.</li> </ul>

*Remarques.*

---

## Garantie GE sur les lave-vaisselle.



Toutes les réparations sous garantie seront effectuées par nos centres de réparation ou nos réparateurs autorisés. Appelez le **1.800.561.3344**. Veuillez fournir le numéro de série et le numéro de modèle lorsque vous appelez pour obtenir le service.

Agrafez le reçu d'achat ici. Pour obtenir le service sous garantie, vous devrez fournir la preuve de l'achat original.

### Pour une période de : GE remplacera

**Un an**  
partir de la date  
d'achat initial

**Toute pièce** du lave-vaisselle qui se casse à cause d'un vice de matériau ou de main-d'oeuvre. Au cours de cette **année de garantie limitée**, GE fournira, **gratuitement**, toute la main-d'oeuvre et le service à la maison nécessaires pour remplacer la pièce défectueuse.

### Ce qui n'est pas couvert :

- Tout déplacement de service chez vous pour vous apprendre à utiliser votre lave-vaisselle.
- Toute mauvaise installation.  
Si vous avez un problème d'installation, appelez votre revendeur ou un installateur. Vous êtes responsable de fournir une bonne alimentation électrique, un bon échappement et tout autre branchement nécessaire.
- Toute panne du produit s'il a été malmené, mal utilisé ou utilisé à une autre fin que celle prévue ou utilisé commercialement.
- Tout remplacement des fusibles de la maison ou tout rebranchement des disjoncteurs.
- Tout dommage occasionné par un accident, un incendie, une inondation ou un acte de Dieu.
- Tout dommage subi après la livraison.
- Le service s'il est impossible d'avoir accès au produit pour ce faire.

**EXCLUSION DE GARANTIES IMPLICITES** – Votre seul et unique recours est la réparation du produit selon les dispositions de cette Garantie limitée. Toutes les garanties implicites, incluant les garanties de commercialité et d'adéquation à un usage spécifique, sont limitées à une année ou à la période la plus courte autorisée par la législation.

Cette garantie est valable pour le premier propriétaire et tout autre propriétaire du produit s'il acheté au Canada pour utilisation domestique au Canada. Le service à domicile sous garantie sera fourni là où il est disponible et dans les régions que MC Commercial considère que l'offre de service est raisonnable.

**LE GARANT N'EST PAS RESPONSABLE DES DOMMAGES CONSÉCUTIFS.**

Warrantor: MC Commercial, Burlington, ON, L7R 5B6

## Soutien au consommateur.

---



### Site Web appareils électroménagers GE [www.electromenagersge.ca](http://www.electromenagersge.ca)

Vous avez une question ou vous avez besoin d'aide pour votre appareil électroménager? Contactez-nous par Internet au site [www.electromenagersge.ca](http://www.electromenagersge.ca) 24 heures par jour, tous les jours de l'année.

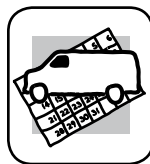

### Service de réparations

**1.800.561.3344**

Service de réparations GE tout près de vous.  
Pour faire réparer votre électroménager GE, il suffit de nous téléphoner.



### Conception réaliste

Sur demande, GE peut fournir une brochure sur l'aménagement d'une cuisine pour les personnes à mobilité réduite.

crivez: Directeur, Relations avec les consommateurs, MC Commercial  
Bureau 310, 1 Factory Lane  
Moncton, N.B. E1C 9M3

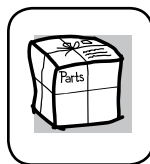

### Pièces et accessoires

Vous trouverez dans les pages jaunes de votre annuaire le numéro du Centre de service Mabe le plus proche. Autrement, appelez-nous au **1.800.661.1616**.

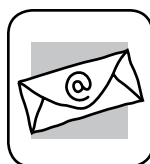

### Contactez-nous

Si vous n'êtes pas satisfait du service après-vente dont vous avez bénéficié :

Premièrement, communiquez avec les gens qui ont réparé votre appareil.

Ensuite, si vous n'êtes toujours pas satisfait envoyez tous les détails-numéro de téléphone compris-au

Directeur, Relations avec les consommateurs, MC Commercial  
Bureau 310, 1 Factory Lane  
Moncton, N.B. E1C 9M3



### Inscrivez votre appareil électroménager [www.electromenagersge.ca](http://www.electromenagersge.ca)

Inscrivez votre appareil électroménager en direct, aussitôt que possible. Cela améliorera nos communications et notre service après-vente. Vous pouvez également nous envoyer par la poste le formulaire d'inscription joint à votre documentation.